

**UNIVERZITET „UNION – NIKOLA TESLA”  
BEOGRAD**



**ZBORNIK RADOVA**

**BEOGRAD 2022.**



ZBORNİK RADOVA UNIVERZITETA  
„UNION-NIKOLA TESLA“ BEOGRAD

- BROJ 4 -



*Nikola Tesla*  
UNIVERZITET UNION

# EKOLOGIJA, NOVE TEHNOLOGIJE I BEZBEDNOST

BEOGRAD 2022.

ZBORNİK RADOVA UNIVERZITETA  
„UNION - NIKOLA TESLA“ BEOGRAD, BROJ 4

**EKOLOGIJA, NOVE TEHNOLOGIJE  
I BEZBEDNOST**

**Urednici**

dr Sanja Mrazovac Kurilić, redovni profesor  
dr Ljiljana Nikolić Bujanović, redovni profesor  
dr Miša Stojadinović, viši naučni saradnik

**Uređivački odbor**

dr Violeta Rašković Talović, redovni profesor  
dr Vladanka Presburger Ulniković, vanredni profesor  
dr Dara Golubović Matić, vanredni profesor  
dr Zorica Milovanović-Jeknić, docent  
dr Danijela Anđelković, docent  
dr Marina Milovanović, redovni profesor

**Recenzenti**

dr Boško Damjanović, redovni profesor  
dr Petronije Jevtić, redovni profesor  
dr Dragan Stanar, vanredni profesor  
dr Hadi Waisi, docent  
dr Miloš Milovanović, docent  
dr Aleksandar Gračanac, redovni profesor

**Dizajn korica**

dr Miloš Milovanović, docent

ISBN 978-86-89529-39-5

## SADRŽAJ

### EKOLOGIJA, NOVE TEHNOLOGIJE I BEZBEDNOST

1. Ivona Stojilković, Ljiljana Nikolić Bujanović - OTPADNE VODE NAFTNE INDUSTRIJE- SKLADIŠTA NAFTNIH DERIVATA I POSTUPCI TRETMANA ..... 5
2. Vladimir Radovanović, Jasmina Lj. Perišić, Dragana Č. Dudić, Olja B. Krčadinac, Željko Stanković - PRIMENA OBRAZOVNIH APLIKACIJA U E-NASTAVI ..... 17
3. Enver Čaušević - ISTORIJSKA FIKSIRANOST- TUMAČENJE ARHITEKTONSKE ZAOSTAVŠTINE SOC. JUGOSLAVIJE KROZ PRIZMU HAJDEGEROVOG ESEJA O STANOVANJU ..... 55
4. Katarina Pantović - SPOLJNI FAKTORI KOJI UGROŽAVAJU BEZBEDNOST SAVREMENIH DRŽAVA ..... 67
5. Veljko Kazić - UTICAJ EVROINTEGRACIJA REPUBLIKE ALBANIJE NA BEZBEDNOST REPUBLIKE SRBIJE ..... 85

# OTPADNE VODE NAFTNE INDUSTRIJE- SKLADIŠTA NAFTNIH DERIVATA I POSTUPCI TRETMANA

Ivona Stojiljković,

Ljiljana Nikolić Bujanović<sup>1</sup>

Fakultet za ekologiju i zaštitu životne sredine

Univerzitet "Union Nikola Tesla", Beograd

## Rezime

Svako odstupanje od zakonskih normi kvaliteta vode, koja se nakon određenog procesa u industriji ispušta u recipijent, zahteva njeno prečišćavanje. Način i efikasnost prečišćavanja zavisi, pre svega, od vrste prisutnog zagađenja, inteziteta zagađenja, zahtevanog kvaliteta prečišćene vode i primenjene tehnologije. U području energetike naftna industrija ima jedan od većih utjecaja na životnu sredinu i to u svim delovima tehnološkog procesa i prometa; u procesu proizvodnje, rafiniranja, skladištenja, transporta i prodaje nafte i gasa postoje mnogobrojne aktivnosti koje potencijalno predstavljaju mogućnost zagađenja vode, zemlje i vazduha, kako na lokalnom, tako i na regionalnom području. Prilikom skladištenja, lokalnog transporta cevovodima i pretakanja, dolazi do iscurivanja nafte i derivata na površinu tla mešajući se sa atmosferskim padavinama, zatim u tlo, a ponekada i direktno u podzemnu vodu ili površinske tokove, time stvarajući otpadne vode koje zagađuju medijum do koga stižu. Tema ovog rada je prikaz karakteristika otpadnih voda koje se javljaju na skladištu naftnih derivata "VML" Jakovo, načina njihovog prečišćavanja i kontrole pre ispuštanja u recipijent.

**Ključne reči:** otpadne vode, naftna industrija, OLEOPATOR – KNG30 separator

## Uvod

Veliki broj gradova u Srbiji nema izgrađene sisteme za prečišćavanje otpadnih voda, a u reke i jezera se direktno ispuštaju otpadne vode iz većine industrijskih postrojenja, dok komunalne vode iz domaćinstva do reka dolaze putem kanalizacije.

U području energetike naftna industrija ima jedan od većih utjecaja na životnu sredinu i to u svim delovima tehnološkog procesa i prometa; u procesu proizvodnje, rafiniranja, skladištenja, transporta i prodaje nafte i gasa postoje mnogobrojne aktivnosti koje potencijalno predstavljaju mogućnost zagađenja vode, zemlje i vazduha, kako na lokalnom, tako i na regionalnom području.

Sirova nafta je smeša različitih ugljovodonika, pretežno parafinskih, iz homologog niza alkana, odnosno viših članova tog niza, zatim naftenskih ugljovodonika - cikloalkana, aromatičnih ugljovodonika i drugih organskih jedinjenja. Olefinskih ugljovodonika praktično i nema u sirovoj nafti, ali su zato prisutni u produktima njene prerade. Prema ovim grupama koje sadrže, nafte se dele na parafinske, naftenske i mešane.

Nafta nastaje od belančevina, ugljenih hidrata i masti kao ostataka niskorazvijenih biljnih i životinjskih planktona i bakterija koje su živele u vodi i u moru. Ti organski ostaci se mogu posebnim geohemijskim procesima pretvoriti u naftu i zemni gas. Ti procesi se odvijaju tokom dugog vremenskog perioda, čak i po geološkim standardima, sa povišenom temperaturom i pritiskom (koji su posledica naslaga sedimenata) kao osnovnim inicijatorima (Bautista, H.; Rahman, K.M.M., 2016).

Uticaj nafte na životnu sredinu se često opisuje kao negativan zbog toga što je nafta toksična za skoro sve oblike života kao i zbog toga što može uticati na klimatske promene. Nafta se prožima kroz praktično sve aspekte današnjeg života, naročito kada je u pitanju transport i grejanje domova i drugih objekata. Sirova nafta je mešavina različitih vrsta organskih jedinjenja, od kojih su mnoga izuzetno toksična i kancerogena (mogu da izazovu pojavu raka). Nafta je „akutno smrtonosna” za ribe, ili drugim rečima, nafta ubija ribe brzo pri koncentraciji od 4000[ppm]. Sirova nafta i naftni derivati dovode do malformacija urođenih poremećaja (Di Toro at all, 2007).

Supstance koje su potencijalni polutanti su pre svega:

- Ukupni naftni ugljovodonici (TPH - total petroleum hydrocarbons) - ukupna mineralna ulja

- Monociklički aromatični ugljovodonici - BTEX (benzen, toluen, etilbenzen i ksilen)
- Policiklički aromatični ugljovodonici - PAH (Polycyclic aromatic hydrocarbons)
- Fenoli
- Metali (Pb, Zn, Cd, Ba, Ni)
- hlorovani ugljovodonici
- Ulja i masti

Skladišta nafte i naftnih derivata, kao i prodajna mesta derivata (benzinske stanice), poseduju rezervoare namenjene skladištenju nafte i derivata nafte. U sklopu ovih postrojenja nalaze se i cevovodi, utakališta i istakališta, merna mesta, mesta za dodavanje aditiva i markeri i drugo, koja služe za lokalni transport i pretakanje nafte i derivata. Prilikom skladištenja, lokalnog transporta cevovodima i pretakanja, dolazi do curenja nafte i derivata na površinu tla mešajući se sa atmosferskim padavinama, zatim u tlo, a ponekada i direktno u podzemnu vodu ili površinske tokove, time stvarajući otpadne vode koje zagađuju medijum do koga stižu.

Tema ovog rada je prikaz karakteristika otpadnih voda koje se javljaju na skladištu naftnih derivata "VML" Jakovo, načina njihovog prečišćavanja i kontrole pre ispuštanja u recipijent.

Poslovni kompleks „VML“ doo nalazi se u Jakovu na adresi Vožda Karađorđa br. 203a, 24km od centra grada Beograda. Na prostoru od oko 4ha smeštena su nezavisna skladišta za naftne derivate –podzemno i nadzemno skladište za tečne derivate, kao i podzemno skladište za tečni naftni gas. U krugu kompleksa nalaze se i upravna zgrada , magacinski prostor, industrijski kolosek sa vagon pretakalištima, interne saobraćajnice i ostali prateći objekti i oprema.

Izvor vodosnabdevanja poslovnog kompleksa „VML“ je gradski vodovod u Jakovu. Vodovodna mreža je priključena na dva postojeća šahta od kojih se voda sprovodi za komunalne potrebe i potrebe hidrantske mreže.

Opisani prostor se nalazi u okviru privredne zone Plana generalne regulacije za deo privredne zone Jakovo i namenjena je komercijalno-privrednim zonama. Južna granica kompleksa se graniči sa melioracionim kanalom Rimski II koji pripada melioracionom slivu Petrac, odnosno Savskom slivu, povredivom području u zoni šire zone sanitarne zaštite.

Postrojenje za skladištenje naftnih derivata čini skladište za tečne derivate-podzemni rezervoari sa duplim plaštom  $16 \times 100 \text{m}^3$  i nadzemni čelični rezervoari  $2 \times 2700 \text{m}^3$ , a skladište za tečni naftni gas čine podzemni rezervoari  $10 \times 100 \text{m} + 10 \times 200 \text{m}^3$ ; ukupno  $3000 \text{m}^3$  za skladištenje TNG.



Slika 1: Fotografija skladišnog kompleksa VML Jakovo

Rezervoari za tečne derivate se nalaze u betonskim vodonepropusnim tankovima koje su, kao i pretakališta za vagon i autocisterne, povezani zauljenom kanalizacijom sa separatorom tipa ACO Oleopator KNG 30, a prerađena voda se ispušta na jednom mestu u recipijent-kanal Rimski II. Radi merenja ispuštanja otpadnih voda u recipijent-kanal Rimski II predviđen je kanalski vodomer tipa Simens hydroranger 200.

Kišna kanalizacija se sabira kroz šahtove na saobraćajnim površinama u glavnom šahtu odakle se izliva u kanal Rimski II. Komunalne otpadne vode-za prihvrat sanitarno-fekalnih voda iz upravne zgrade i portirnice, sprovodi se do sabirne vodonepropusne septičke jame (prelivna) zapremine  $18 \text{m}^3$ .

Monitoring životne sredine se vrši praćenjem, osim ostalog i kvaliteta podzemnih voda iz dva pijezometra i praćenjem efikasnosti separatora-uzorkovanjem na mestu pre separatora i posle separatora. Redovna ispitivanja kvaliteta podzemnih voda i efikasnosti separatora vrši akreditovana laboratorija "Zaštita na radu i zaštita životne sredine Beograd". Na osnovu zaključaka godišnjih izveštaja monitoringa životne sredine, analizirani parametri ne prekoračuju dozvoljene granice propisane važećim Uredbama. Po tom osno-



vu, osim i drugih propisanih uslova, svake treće godine nadležni organ- Ministarstvo zaštite životne sredine RS izdaje važeću vodnu dozvolu koja je jedan od neophodnih uslova zakonitosti rada kompleksa. Sa ovlašćenim pravnim licima su zaključeni ugovori o čišćenju i održavanju separatora, odnošenju komunalnog otpada i opasnog otpada, a postrojenje na dnevnom nivou vrši praćenje rada prema: Planu upravljanja otpadom, Izveštaju o bezbednosti Seveso postrojenja višeg reda, Studiji o proceni uticaja na životnu sredinu, procedurama i uputstvima u skladu SRPS ISO standardima koji se, između ostalog, odnose i na upravljanje životnom sredinom i sl.

### **Opis tehnološkog procesa**

Na postrojenju za skladištenje naftnih derivata obavlja se dopremanje, skladištenje i otpremanje, odnosno utakanje i istakanje naftnih derivata iz željezničkih i auto cisterni, kao i pretakanje iz rezervoara u autocisterne. Evrodizel gorivo, propan, autogas i TNG se dopremaju željezničkim i auto cisternama i pomoću pumpi i kompresora smeštaju se u predviđene rezervoare, a odatle se vrši pretovar u auto cisterne koje odvoze gorivo po nalogu vlasnika robe. Dodavanje aditiva se vrši ručno iz sudova aditiva u komore cisterne, a markiranje ručno u rezervoare i komore autocisterni. Opasne materije smeštene u okviru kompleksa su:

- Evrodizel - UN 1202 klasa 3
- TNG - UN 1965 klasa 2
- Propan- UN 1965 klasa 2
- Lubrizol 9041M- UN 3082 klasa 9
- Keropur- UN 3082 klasa 9

Sa aspekta ugroženosti životne sredine TNG, odnosno propan i autogas nisu materije koje mogu dovesti do zagađenja voda, a lubrizol i keropur (aditiv i marker) jesu označeni kao zagađujuće materije, međutim njihova upotreba je svedena na minimalnu meru, te ne predstavljaju značajnu opasnost u smislu izlivanja i zagađenja. Evrodizel gorivo svojim karakteristikama- hemijskim sastavom, količinama kojima se manipuliše i načinom manipulacije, predstavlja opasnost za životnu sredinu, te je predmet razmatranja nastanka i upravljanja industrijskim otpadnim vodama.

## Uređaj za prečišćavanje otpadnih voda

Otpadna voda koja sadrži ulja, sa mesta gde postoji mogućnost izlivanja derivata nafte se internom kanalizacijom, slobodnim padom uliva u taložnik, gde se vrši proces sedimentacije (taloženja) čvrstih i suspendovanih materija. Preko prelivnika otpadna zauljena voda, oslobođena čvrstih materija, odvodi se u separator gde se lakša ulja i gorivo podižu na površinu otpadne vode. Izdvojeni mulj, koji ima karakter opasnog otpada, sakuplja se na dnu taložnika odakle se uklanja pomoću pumpe. Iz separatora se prečišćena voda odvodi u kanal Rimski II, koji se graniči sa predmetnom lokacijom, pri čemu se vodi računa da se ne ugrozi kvalitet površinskih i podzemnih voda propisanih za II klasu vodotoka.

Separator ulja i masti se periodično čisti, vađenjem taloga (koji ima karakter opasnog otpada) koji se predaje ovlašćenim operaterima na dalji tretman u skladu sa Zakonom o upravljanju otpadom i Planom upravljanja otpada za preduzeće VML d.o.o.. Za čišćenja separatora i preuzimanje sakupljenih količina masti i ulja, koje imaju svojstvo opasnog otpada, operater je sklopio ugovor sa jednim od ovlašćenih operatera koji poseduje dozvolu za sakupljanje, transport opasnog otpada, a koji će zatim taj otpad odvoziti iz kruga predmetnog objekta na dalji zakonom propisan tretman. Dinamika pražnjenja i čišćenja separatora zavisi od količine izdvojenog mulja i naftnih derivata, odnosno od načina rada i manipulacije na samoj lokaciji skladišta.

Ugrađen separator na skladištu je betonski sistem za separaciju lakih naftnih derivata (ulja i benzina) iz otpadne vode gustine do  $0,95 \text{ g/cm}^3$  na osnovu gravitacione separacije i koalescentnog filtera, namenjen za ugradnju u zemlju. OLEOPATOR - K je oznaka za koalescentni separator lakih naftnih derivata sa integrisanim taložnikom za mulj. Sistem je namenjen za prečišćavanje zauljenih voda mineralnim uljima, sa slivnih površina, odnosno svuda gde se pretpostavlja da postoji mogućnost izlivanja odnosno zagađenja mineralnim uljima. Sistem je kompaktan i sastoji se od:

- separatora lakih naftnih derivata i
- integrisanog taložnika za mulj u jednom monolitnom elementu.

Separator lakih naftnih derivata nikako nije predviđen za :

- Ulja biljnog ili životinjskog porekla (za tu vrstu ulja se koriste separatori masti)

- Već separisana mineralna ulja, stara ulja, maziva, kočione tečnosti, baterijske kiseline, antikorozivna sredstva, razna sredstva za čišćenje i druge stvari koje u sebi sadrže u vodi topive emulzije (odstranjivanje kao opasnih otpadnih materija)

Rezultati ulaska takvih materija mogu biti uvećani izlivni parametri, a samim tim uvećani i troškovi rada.

### Način rada OLEOPATOR – KNG30 separatora

Separator lakih naftnih derivata OLEOPATOR – KNG30 je proizveden kao jedan monolitni element koji čine:

- Taložnik za mulj
- Koalescentni deo za separaciju
- Priprema za uzimanje uzoraka otpadnih voda

Sadržaj ugljovodonika u izlivu je u koalescentnom separatoru OLEOPATOR-K: ispod 5mg/l

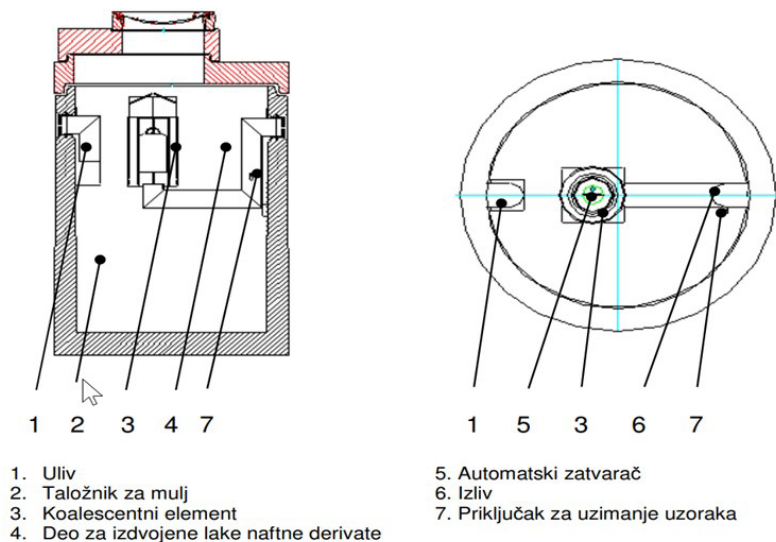

Slika 2: šematski prikaz konstrukcije separatora K NG30

Preko cevi za dotok (1), količina otpadne vode koja dotiče uliva se u taložnik (2), gde se tok otpadne vode umiruje. U taložniku se na osnovu težine, elementi teži od vode (pesak, mulj, blato) odvajaju iz otpadne vode i padaju na dno taložnika, a lakši (mineralna ulja) se podižu na površinu u deo uređaja za separisanje, i skladište u delu uređaja za smeštaj mineralnih ulja (4). Otpadna voda prečišćena od teških materija, izliva se u deo za separaciju, u kome mineralna ulja zbog svoje niske specifične težine isplivavaju na površinu i skladište se u taložniku mineralnog ulja (4). Otpadne vode se zatim izlivaju preko koalescentnog materijala (3) u izliv. Sitnije čestice mineralnih ulja se kod protoka vezuju za koalescentni materijal, te isplivavaju na površinu kada su dovoljno velike. Očišćena od mineralnih ulja, otpadna voda se ispod automatskog zatvarača izliva u izlivnu cev (6) i izliv. Na izlivnoj cevi je napravljen ventil (7), kao mogućnost za priključivanje cevi za uzimanje uzoraka otpadne vode. [2]

Voda u sistem dotiče putem linijskog ili tačkastog odvodnjavanja. Otpadne vode se najpre slivaju u taložnik mulja, gde se umire i odvajaju nečistoće na osnovu gravitacije. Funkcija taložnika je da zadrži sav mulj iz otpadne vode i tako rastereti sve dalje faze čišćenja.

Otpadne vode koje sadrže blato, mulj, pesak i lake naftne derivate (ulje, benzin, lož ulje), se preko ulivne cevi sprovedene u taložnik. Na ulivnoj strani je u unutrašnjosti uređaja ugrađena ploča za umirivanje toka, koja brine o tome, da se pristigle otpadne vode za kratko vreme umire u taložniku i sprečava dodatne turbulencije i vrtloge. Zahvaljujući brzom umirenju pristiglih otpadnih voda, omogućeno je maksimalno odvajanje težeg sadržaja (blato, mulj, pesak) iz otpadnih voda, koji se zbog svoje težine odvoje na dno taložnika i učinak odvajanja lakših sadržaja (kapljice ulja), koje se zbog uzgona odvajaju na površini.

Otpadne vode koje sadrže još vrlo malo sitnih molekula ugljovodonika koji zbog svoje sitnosti uprkos uzgonu, nisu isplivale na površinu, skupljaju se u delu za separaciju na koalescentnom elementu (filteru). Preko koalescentnog materijala, gde se mali molekuli ugljovodonika adhezijom spoje na koalescentni materijal, te se vežu jedan za drugu i kada postanu dovoljno veliki (postanu kapljice) zbog uzgona isplivaju na površinu, otpadne vode se slivaju u prostor sa automatskim zatvaračem (plovkom), a odatle dalje u izliv.

Plovak je uravnotežen tako da pluta na površini vode i ispod sloja izdvojenih mineralnih ulja. Dok se za vreme rada uređaja na površini skuplja sloj izdvojenih mineralnih ulja, plovak koji je povezan šipkom sa zaptivnim

poklopcem, spušta poklopac prema izlivnoj cevi. U slučaju, kada se u delu gde se izdvaja ulje stvori predebeo sloj ulja (potrebno čišćenje), plovak sam zatvori izliv i na taj način onemogućiti izlivanje štetnih materija u okolinu.



Slika 3: konstrukcija separatora u preseku

### Analiza uzoraka otpadnih voda pre i posle separatora

Uzimanje uzoraka tehnički je moguće na dva načina:

- Pomoću integrisane pripreme za uzimanje uzoraka otpadne vode ili
- Uzimanje uzoraka iz kontrolnog otvora, koji je ugrađen u sistem.

Parametri koji se ispituju u prečišćenim vodama pre upuštanja u recipient su: prisustvo i vrsta mirisa, mutnoća (NTU), boja vode, pH vrednost, suspendovane materije, sedimentne materije, suvi ostatak, HPK, potrošnja  $\text{KMnO}_4$ , BPK5, olovo, gvožđe, mineralna ulja, sadržaj benzena, toluena, etilbenzena, ksilena i ukupnih ugljovodonika poreklom iz nafte. Proširena lista parametara utvrđuje se prema zahtevu nadležne inspekcije.

Uzorkovanje otpadnih voda vrši se u skladu sa SRPS ISO 5667-10 Kvalitet vode-Uzimanje uzoraka-Deo 10: Smernice za uzimanje uzoraka otpadnih voda, a zaštita i transport uzoraka u skladu sa SRPS EN ISO 5667-3 Kvalitet vode- Uzimanje uzoraka-Deo 3: Smernice za zaštitu i rukovanje uzorcima vode.

Monitoringom otpadnih voda pre i posle separatora u maju 2021 god. , oktobru 2021 god. i januaru 2022 god. ustanovljeno je da u otpadnoj vodi posle separatora, a pre uliva u Rimski kanal II ne postoji prekoračenje graničnih vrednosti propisanih Uredbom o graničnim vrednostima загађујућих материја u воде i rokovima za njihovo dostizanje (Sl.glasnik br, 67/11, 48/2 012 i 1/2016). Pokazano je da separator ima zadovoljavajuću efikasnost, dok u aprilu 2021 god. postoji prekoračenje hem. potr. kiseonika (HPK), biohem. potrošnja kiseonika (BPK5) i ugljovodoničnog indeksa.

**Tabela 1.** Izvod iz godišnjeg izveštaja monitoringa vode za 2021. godinu na kompleksu VML

Jakovo (Godišnji izveštaj 2022)

Табеларни подаци мониторинга отпадне воде узете пре и после сепаратора за пречишћавање у априлу, мају, октобру 2021 и јануару 2022. године

Параметар	Измерене вредности за отпадну воду								Гранична вредност <sup>(1)</sup>	Гранична вредност <sup>(2)(3)</sup>	
	29.04.2021.		21.05.2021.		27.10.2021.		14.01.2022.				
	Мерна јединица	Пре сепаратора	После сепаратора	Пре сепаратора	После сепаратора	Пре сепаратора	После сепаратора	Пре сепаратора			После сепаратора
Температура воде	°C	13,5	13,6	13,7	13,6	11,0	11,2	6,9	6,6	30 <sup>(1)</sup>	-
Мирис*		приметан	приметан	приметан	приметан	приметан	приметан	приметан	без	-	-
Боја	CoPt	< 10	< 10	<10	<10	<10	<10	<10	<10	-	-
Мутноћа воде	NTU	37,0	13,6	47,1	13,7	23,5	4,7	168	2,8	-	-
Ратворени кисеоник	mg/l	1,00	0,1	3,2	3,4	0,7	2,8	0,2	4,8	-	< 4 <sup>(2)</sup>
Видљиве материје		присутне	присутне	присутне	присутне	присутне	присутне	присутне	присутне	-	-
Таложне материје након 2 h	ml/l	4,5	2,5	< 0,1	0,8	0,1	< 0,1	<0,1	<0,1	-	-
Ук. остатак после испаравања на 105°C	mg/l	1150	593	162	131	686	336	582	384	-	> 1500 <sup>(2)</sup>
Суспендоване материје	mg/l	789	277	64	57	168	18	243	13	-	-
Остатак после жарења	mg/l	131	81	17	11	46	3	81	<2	-	-
Губитак жарењем	mg/l	658	196	47	46	122	15	162	13	-	-
pH вредност		7,4	7,4	7,2	7,4	7,1	7,3	7,4	7,4	6.5-9 (1)	< 6.5 или > 8.5 <sup>(2)</sup>
Електропроводљивост	µS/cm	715	593	133	174	810	525	530	600	-	> 3000 <sup>(2)</sup>
Хемијска потрошња кисеоника (ХПК)	mg O <sub>2</sub> /l	6105	155,1	602,6	46,8	332,7	28,9	1509,3	11,4	150 <sup>(1)</sup>	> 125 <sup>(2)</sup>
Пермангантни индекс	mg/l	43,5	7,2	14,7	6,0	19,5	1,9	96,6	0,3	-	> 50 <sup>(2)</sup>
Биохемијска потрошња кисеоника (БПК <sub>5</sub> )	mg O <sub>2</sub> /l	356	62	102	17	220	10	480	4	40 <sup>(1)</sup>	> 25 <sup>(2)</sup>
Гвожђе	mg/l	13,4	8,0	0,4	1,8	0,6	0,6	8,7	1,5	-	> 2 <sup>(2)</sup>
Олово	mg/l	<0,001	<0,001	<0,001	<0,001	<0,001	<0,001	<0,001	<0,001	-	0,014 <sup>(3)</sup>
Укупни угљоводоници	mg/l	1240,9	24,2	212,1	5,9	<0,1	<0,1	10,2	0,4	10 <sup>(1)</sup>	-
Бензен	µg/l	< 0,2	< 0,2	<0,2	< 0,2	< 0,2	< 0,2	100	7	-	50
Толуен	µg/l	< 0,2	< 0,2	<0,2	< 0,2	< 0,2	< 0,2	<0,2	< 0,2	-	-
Ксилен	µg/l	< 0,2	< 0,2	<0,2	< 0,2	< 0,2	< 0,2	<0,2	< 0,2	-	-
Етилбензен	µg/l	< 0,2	< 0,2	<0,2	< 0,2	< 0,2	< 0,2	<0,2	< 0,2	-	-

\* - неакредитовани параметар

<sup>(1)</sup> - Уредба о граничним вредностима емисије загађујућих материја у воде и rokovima за њихово достизање (Сл.гласник РС бр. 67/2011, 48/2012 и 1/2016). Прилог 2. Глава II. Друге отпадне воде. Одељак 4 - Граничне вредности емисије отпадних вода које садрже минерална уља

<sup>(2)</sup> - Гранична вредност према Уредби о граничним вредностима загађујућих материја у површинским и подземним водама и седименту и rokovima за њихово достизање (Сл.гласник РС бр. 50/2012) за воде класе V.

<sup>(3)</sup> - Гранична вредност према Уредби о граничним вредностима приоритетних и приоритетних хазардних супстанци које загађују површинске воде и rokovima за њихово достизање (Сл.гласник РС бр. 24/2014)

Mesto uzorkovanja: otpadna voda uzeta pre i posle separatora

**Tabela 2:** Efikasnost separatora za otpadnu vodu

Ispitivani parametar	Efikasnost (%)
Suspendovane materije, mg/l	85,3
Permanganatni indeks, mgO <sub>2</sub> /l	98,5
Hem. potr. O <sub>2</sub> (HPK), mgO <sub>2</sub> /l	97,8
Bioh. potr. O <sub>2</sub> (BPK5), mgO <sub>2</sub> /l	97,9
Ugljovodonični indeks, mg/l	85,2

Kako bi se obezbedio dalji ispravni rad uređaja i onemogućilo isticanje otpadne vode koja nije u granicama propisanim Uredbom, izvršene su pripremne radnje za čišćenje i odvoženje mulja iz separatora .

### Zaključak

Rizik od hemijskog udesa kojim je obuhvacen ceo kompleks tj. svi izgrađeni i novoprojektovani skladišni prostori derivata nafte privrednog društva za proizvodnju, trgovinu i usluge VML d.o.o. procenjen je kao „veliki rizik” i uzimajući u obzir mere prevencije koje se sprovode, kao i ukupan rad u sistemu upravljanja bezbednoscu u skladištu VML ovaj rizik je prihvatljiv, odnosno ovim rizikom je moguće upravljati.

Mere zaštite od mogućeg negativnog uticaja postrojenja za skladistenje i pretovar tečnih naftnih derivata u industrijskoj zoni u Jakovo na životnu sredinu predstavljaju najznacajni deo Studije uticaja na životnu sredinu, jer omogućavaju nadležnom inspeksijskom organu kontrolu nad realizacijom projekta i eventualnu intervenciju u slučaju nepridržavanja definisanih zakonskih obaveza i mera zaštite životne sredine od strane Nosioca projekta.

Monitoringom otpadnih voda pre i posle separatora u maju 2021 god. , oktobru 2021 god. i januaru 2022 god. ustanovljeno je da u otpadnoj vodi posle separatora, a pre uliva u Rimski kanal II ne postoji prekoračenje graničnih vrednosti propisanih Uredbom o graničnim vrednostima zagađujućih

materija u vode i rokovima za njihovo dostizanje (Sl.glasnik br, 67/11, 48/2 012 i 1/2016). Pokazano je da separator ima zadovoljavajuću efikasnost, dok u aprilu 2021 god. postoji prekoračenje hem. potr. kiseonika (HPK), biohem. potrošnja kiseonika (BPK5) i ugljovodoničnog indeksa.

### Literatura:

1. Bautista, H.; Rahman, K.M.M. (2016). "Review On the Sundarbans Delta Oil Spill: Effects On Wildlife and Habitats". International Research Journal. 1 (43): 93–96. doi:10.18454/IRJ.2016.43.143.
2. Di Toro D. M., Joy A McGrath, Stubblefield W. Predicting the toxicity of neat and weathered crude oil: Toxic potential and the toxicity of saturated mixtures (2007), Environmental Toxicology and Chemistry, vol. 26
3. Uputstvo za upotrebu i servisiranje Tip Oleopator -K proizvođač ACO elementi
4. Godišnji izveštaj monitoringa vode za 2021.godinu "Zaštita na radu i zaštita životne sredine Beograd"d.o.o., februar 2022.
5. Studija o proceni uticaja proširenja skladišta derivata nafte privrednog društva za proizvodnju, trgovinu I usluge VML d.o.o. na životnu sredinu
6. SRPS ISO 5667-10 Kvalitet vode-Uzimanje uzoraka

### Abstract

Any deviation from the legal norms of water quality, which is discharged into the recipient after a certain process in the industry, requires its purification. The method and efficiency of purification depends, first of all, on the type of pollution present, the intensity of pollution, the required quality of purified water and the applied technology. In the field of energy, the oil industry has one of the biggest impacts on the environment in all parts of the technological process and traffic; in the process of production, refining, storage, transportation and sale of oil and gas, there are numerous activities that potentially represent the possibility of water, land and air pollution, both locally and regionally. During storage, local transportation through pipelines and transfer, oil and derivatives leak onto the surface of the soil, mixing with atmospheric precipitation, then into the soil, and sometimes directly into groundwater or surface streams, thereby creating wastewater that pollutes the medium it reaches. The subject of this work is the description of the characteristics of waste water that occurs at the storage of petroleum products "VML" Jakovo, the methods of their purification and control before discharge into the recipient.

Key words: wastewater, oil industry, OLEOPATOR - KNG30 separator



# PRIMENA OBRAZOVNIH APLIKACIJA U E-NASTAVI

Vladimir Radovanović<sup>1a</sup>

Jasmina Lj. Perišić<sup>2a</sup>

Dragana Č. Dudić<sup>3a</sup>

Olja B. Krčadinac<sup>4a</sup>

Željko Stanković<sup>5a</sup>

## Rezime

Povodom covid 19 epidemije naglo se prešlo na elektronsku nastavu u svim školama i na svim fakultetima u Srbiji. U okviru ovog rada biće opisano elektronsko okruženje, elektronska (online) nastava i objašnjena primena obrazovnih aplikacija google učionica i elektronski dnevnik, kao dve najkorišćenije aplikacije pri elektronskom učenju. U praktičnom delu rada sprovedeno je istraživanje o stavovima učenika Gimnazije „Uroš Predić“ u Pančevu o odvijanju nastave tokom pandemije. Za osnovni instrument istraživanja koristili smo anketu. Rezultati istraživanja idu u prilog tradicionalnoj nastavi odnosno učenici uglavnom imaju negativne stavove prema elektronskoj nastavi.

**Ključne reči:** e-obrazovanje, google classroom, es-dnevnik, učenici.

---

1 1112vlada1995@gmail.com

2 jperisic@unionnikolatesla.edu.rs

3 ddudic@unionnikolatesla.edu.rs

4 okrcadinac@unionnikolatesla.edu.rs

5 zeljko.stankovic@unionnikolatesla.edu.rs

a Univerzitet “Union - Nikola Tesla”, Fakultet za infomatiku i računarstvo, Cara Dušana 62-64, Beograd, Srbija

## 1. Uvod

Okruženje za uvođenje elektronskog poslovanja obuhvata politički, pravni, tehničko-organizacioni, semantički, i kontekst infrastrukture (Radenković et.al, 2015). Politički kontekst govori o usklađivanju različitih ciljeva i svrha organizacija koje međusobno vrše neku vrstu poslovanja. Na temelju političkog konteksta mogu se prepoznati zajednički prioriteti, planirati zajedničke aktivnosti i definisati ograničenja zbog uspešnog uspostavljanja elektronskog poslovanja (Radenković et.al, 2015). Pravni kontekst govori o postojanju tačno definisanih pravnih regulative vezanih za e-poslovanje. U Srbiji je ovo započeto zakonom o elektronskom potpisu. Tehničko-organizacioni aspekt se odnosi na korišćenje najnovijih tehnologija izrade hardvera i softvera. Svaka organizaciona celina u okviru samog preduzeća bi trebala da ima svoj IT tim stručnjaka koji će doprinostiti boljem razvoju svakog segmenta e-poslovanja. Da bi različiti sistemi bili u mogućnosti da efikasno i delotvorno rade zajedno, oni treba da usklade svoje poslovne procese, a često i da definišu i uspostave nove poslovne procese, usklađivanje poslovnih procesa podrazumeva njihovo dokumentovanje na opšte dogovoreni način, tako da učesnici u elektronskom poslovanju imaju globalni pogled na složene poslovne procese i razumeju svoju ulogu u njima (Radenković et.al, 2015). Semantički koncept govori o tome da različiti sistemi ili delovi sistema koji učestvuju u procesu elektronskog poslovanja mogu na isti način da razumeju informacije koje razmenjuju. Komunikaciona infrastruktura ima zadatak da obezbedni dovoljnu zaštitu podataka šifrovanjem ili nekim drugim mehanizmom zaštite podataka i informacija.

Obrazovanje na daljinu predtavlja važan segment elektronskog poslovanja. Obrazovanje na daljinu je način realizacije obrazovnog procesa u kome se izvođenje i praćenje nastave mogu odvijati na različitom mestu i u različito vreme (Durmić, 2019)(Radenković et.al, 2015). Sa razvojem informacionih tehnologija razvija se i pojam obrazovanja na daljinu. Tokom ne tako davne istorije postojao je oblik obrazovanja na daljinu koji se odvijao putem radija, televizora, časopisana, novina, CD-ova itd. Sada je akcenat premešten na internet. Elektronsko obrazovanje možemo jednostavno definisati kao postupak postavljanja različitih multimedijalnih materijala putem elektronskih medija (Radenković et.al, 2015). Ivanović, Đ., & Antonijević, M. (2020). Stanje i perspektiva elektronskog učenja u Republici Srbiji su prikazani u radu autora (Ivanović et al., 2020). Elektronsko tj. online obrazovanje se može definisati kao proces obrazovanja i učenja korišćenjem interneta. Bez obzira na postoje-

ću epidemiju, ovakav oblik obrazovanja postaje sve više zastupljen u praksi. Ako se kombinuje tradicionalan oblik održavanja nastave sa elektronskim obrazovanjem, takva kombinacija učenja se naziva mešovito učenje. Postoje različite platforme za elektronsko obrazovanje (Liu et al., 2020). One koje su se pokazale kao najprimenljivije su LMS (engl. Learning Management Systems) sistemi odnosno sistemi za upravljanje učenjem u njih spadaju: Moodle, Blackboard, SAKAI, aTutor i drugi (Dash et al., 2021)(Khan et al., 2021). Komparativna analiza LMS sistema je prikazana u radu autora (Ouatik et al., 2021). U istraživanju autora (Demir et al., 2018) je predstavljen značaj primene LMS sistema za nastavnika. Sistemi za upravljanje učenjem zasni- vaju se na softverskim rešenjima koja omogućavaju kreiranje i organizovanje elektronskih kurseva. Obrazovni servisi odnose se na manipulisanje nastavnim materijalima. Najviše se koriste standardizovani nastavni materijali. Ser- visi podrške su tu da bi prosto bila moguća kreacija elektronskih kurseva i njihova administracija. Komunikacioni servisi, kod njih samo ime definiše njihovu funkciju a to je čista komunikacija u elektronskoj formi. Infrastruk- turni servisi su tu da upravljaju naložima.

## 2. GOOGLE CLASSROOM (GOOGLE UČIONICA)

Jedna od aplikacija koja se koristi u nastavi je Google učionica (engl. Google Classroom) (Sudarsana et al., 2019)(Cristiano et al., 2019)(Mohd Shaharaneet al., 2016). Njena jednostavna primena je došla do izražaja u vreme pandemije Covid 19, kada je potpuno neočekivano nastupio period online nastave (Çaldağ, 2021)(Okmawati, 2020). Analiza realizacije učenja na daljinu u Srbiji za vreme pandemije virusa COVID 19 je prikazana u radu autora (Stojanović, 2020).

U praksi se tada pokazalo da znatan broj nastavnika u osnovnim i sred- njim školama nije bio u potpunosti spreman za primenu digitalnih tehnologija u nastavi, a upotrebu Google učionice je relativno jednostavno savladati za kratak vremenski period(Okmawati, 2020). U nastavku rada predstavice- mo onsovne karakteristike rada sa Google učionicom.

Da bi smo pristupili google učionici prvo moramo da se ulogujemo na svoj nalog, nakon toga biraju se ikonice sa google aplikacijama, nakon toga izazi padajući men isa raznim ikonicima biramo ikonicu učionica (classroom) (slika 1).

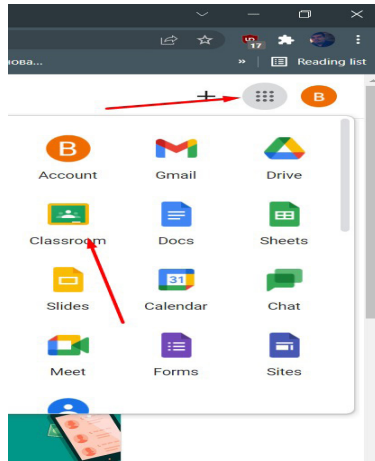

Slika 1. Pristup aplikaciji Google učionica

Nakon toga se otvara aplikacija Google učionice, ako nemamo nikakvih kurseva na svom Google nalogu izgled aplikacije dat je na slici 2, a ako imamo već postojeće kurseve onda je izgled aplikacije dat na slici 3.

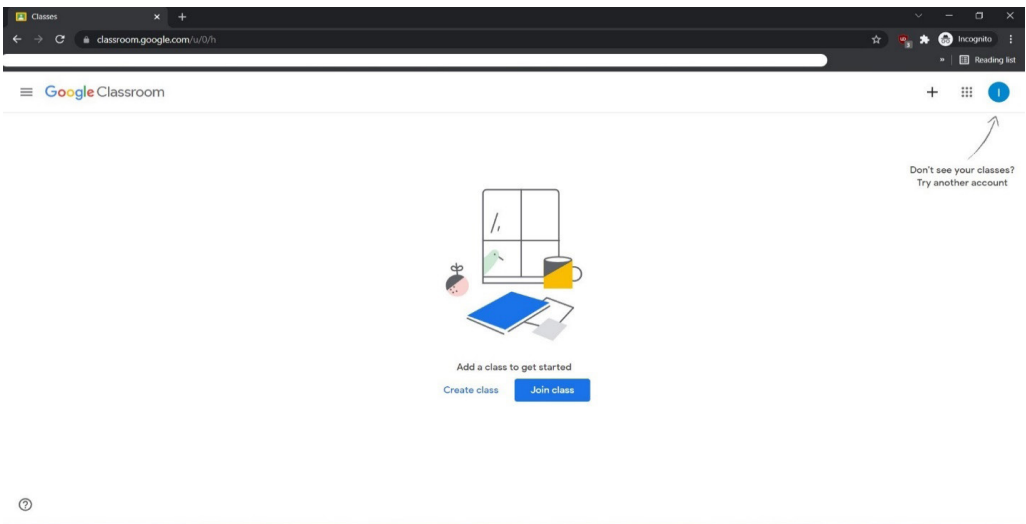

Slika 2. Početna strana Google učionice bez kurseva

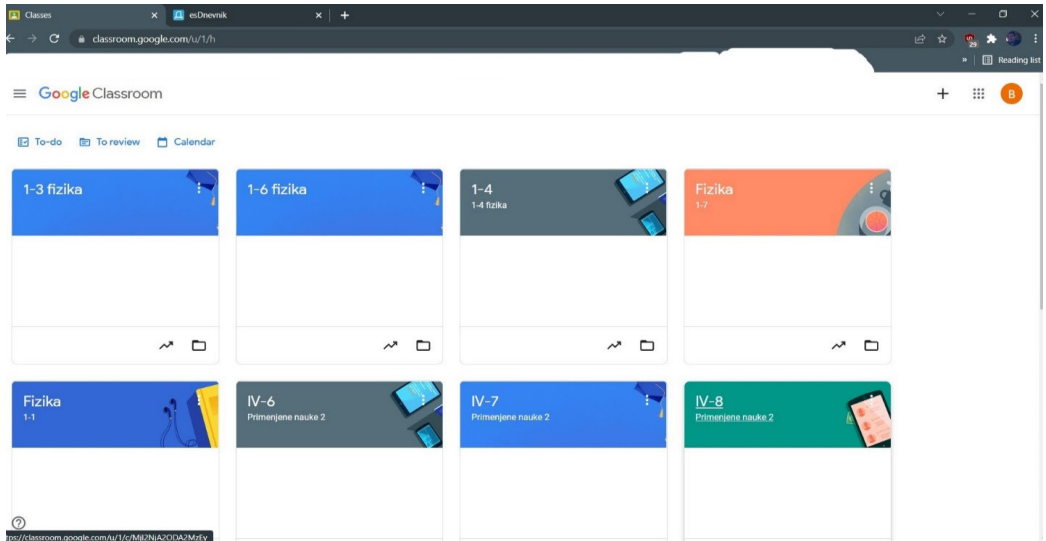

Slika 3. Početna strana Google učionice sa postojećim kursevima

Nakon ovog dela, postoje dve opcije kojima možemo nastaviti dalje. Jedna je ako ste učenik i želite da se “upišete” u neki kurs ili predmet, a druga opcija je ako ste profesor i ako želite da kreirate neki predmet. Ako ste učenik vaši koraci su sledeći: prvo je da kliknete na ikonice “+” u gornjem desnom uglu otvorenog prozora i izaberete opciju pridruži me predmetu (engl. join class) iz padajućeg menija (slika 4). Nakon toga se prikazuje prozor u kojem se od vas traži da unesete kod predmeta za koji se prijavljujete (slika 5).

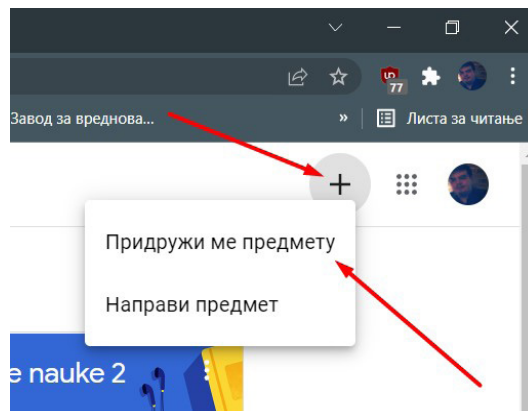

Slika 4. Pridruživanje predmetu u aplikaciji Google učionica

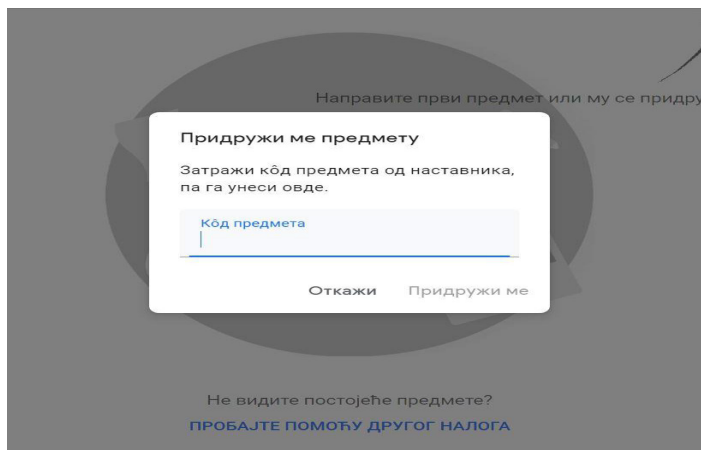

Slika 5. Unos potrebnog koda

Ukoliko ste nastavnik, onda možete dodati neki kurs tako što ćete kliknuti na ikonicu “+” u gornjem desnom uglu i ići na opciju Napravi predmet kao što je prikazano na slici 6. Nakon toga će se pojaviti prozor sa uslovima korišćenja koje trebate da prihvatite da bi ste nastavili dalje kroz aplikaciju. Na kraju se pojavljuje još jedan prozor sa detaljima oko kursa kojeg želite da napravite, (npr. naziv kursa, kojem odeljenju je namenjen itd.).

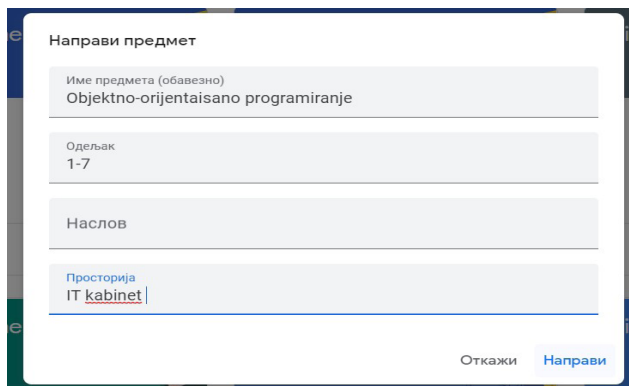

Slika 6. Pravljenje predmeta u aplikaciji Google učionica

Nakon napravljenog predmeta, vaš predmet je kreiran i biće pored već napravljenih predmeta. Lako se može pristupiti datom predmetu ili kursu, klikom na njegovo ime kao što je prikazano na slici 7.

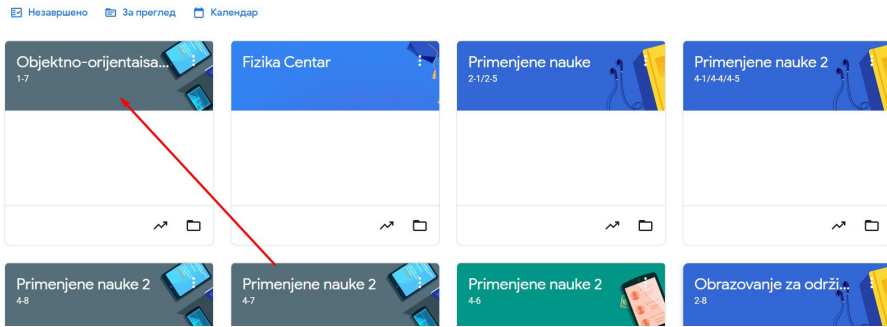

Slika 7. Prikaz predmeta jednog nastavnika aplikaije Google učionica

Kada uđemo u neki kurs otvoriće nam se stranica istog. Kurs je podeľjen u više odeljaka: Strim, Školski rad, Ljudi i Ocene. U delu Strim nalaze se sve objave i aktivnosti između učenika i nastavnika. U odeljku školski rad (slika 8.) moguće je da na jednom mestu imate sve zadatke, kvizove i materijale koje šaljete učenicima. U odeljku Ljudi (slika 9.) postoji spisak svih učenika koji su prijavljeni i ime i prezime nastavnika koji vodi predmet. Odeljak Ocene služi da prikaže individualna postignuća svih učenika.

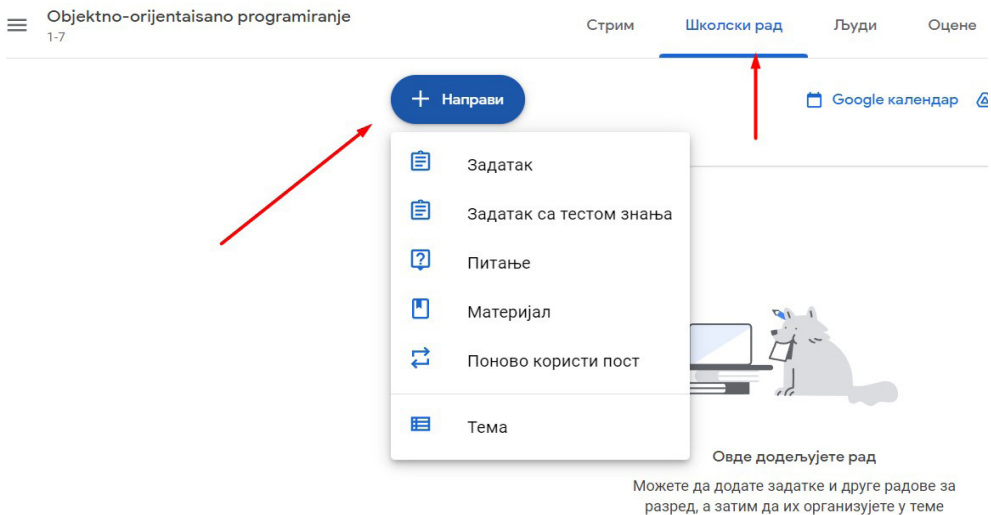

Slika 8. Odeljak “Školski rad”

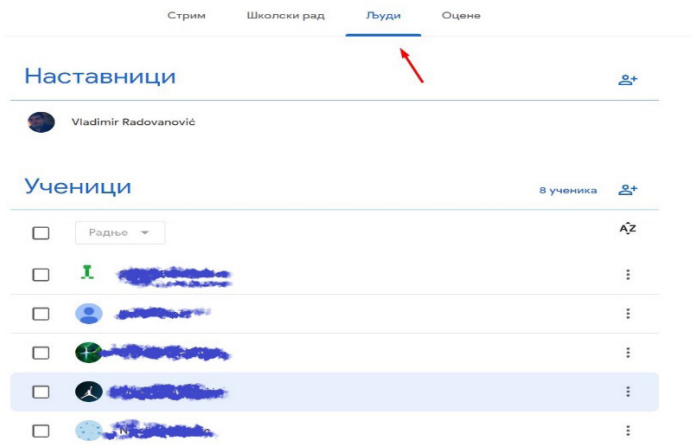

Slika 9. Odeljak "Људи"

Ako želimo da objavimo neko obaveštenje vezano za predmet, to možemo uraditi u odeljku Strim, tako što kliknemo na deo "saopštiti nešto razredu". Nakon toga pišemo obaveštenje (slika 10). Postoji mogućnost da se direktno postavi u obaveštenju nešto sa Google drive-a, da se postavi link ka nekoj drugoj stranici ili da se postavi video sa Youtube kanala, ili pak da se otpremi neki dokument sa ličnog računara nastavnika (slika 11).

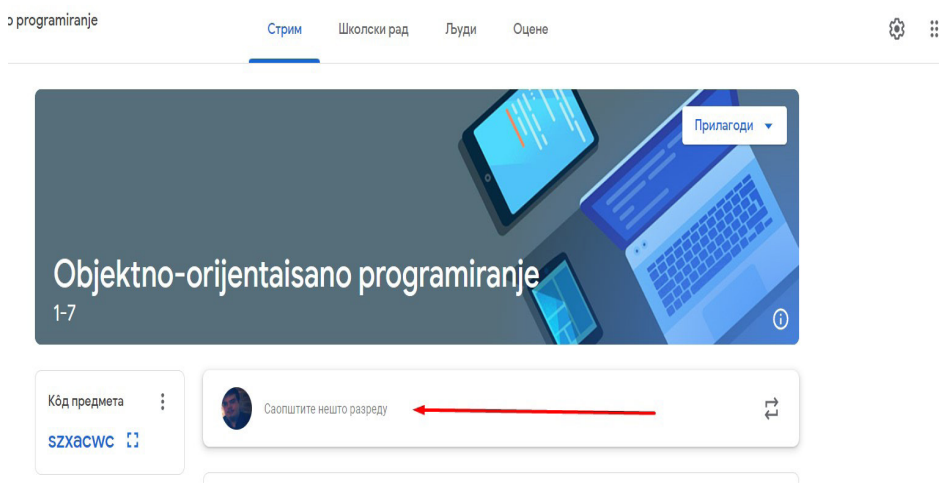

Slika 10. Pisanje obaveštenja u okviru nekog predmeta



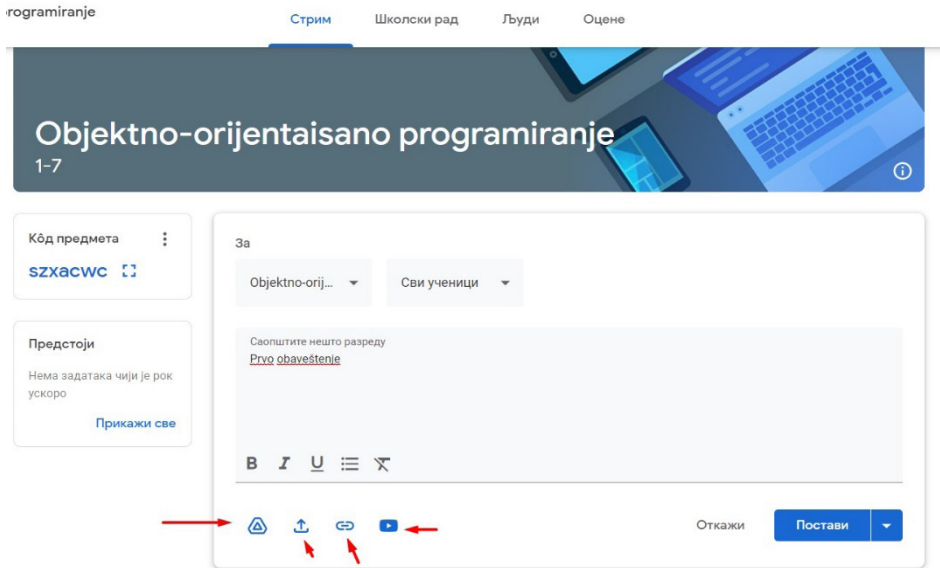

Slika 11. Mogućnost dodavanja različitih materijala

### 3. ELEKTRONSKI DNEVNIK (ES DNEVNIK)

Evidencija o procesu vaspitno-obrazovnog rada u osnovnim i srednjim školama u Republici Srbiji je, skoro u potpunosti, digitalizovana već nekoliko godina (Gjud, et al., 2020). Ovaj način rada je doneo velike olakšice nastavnicima, dok je učenicima i njihovim roditeljima omogućio lakše i brže pronalaženje željenih informacija (Ćurković et al., 2020).

Es dnevnik ili elektronski sistem dnevnik je osmišljen tako da omogućava izradu različitih izveštaja (broj realizovanih i nerealizovanih časova, broj planiranih časova redovne, dopunske, dodatne nastave i vannastavnih aktivnosti, prosečne ocene učenika, broj opravdanih i neopravdanih časova učenika, procentualno prisustvo učenika časovima itd), skraćuje vreme bavljenja administrativnim poslovima nastavnika što im istovremeno omogućava posvećeniji rad u odnosu na učenike i samu nastavu. Ministarstvo prosvete, nauke i tehnološkog razvoja je u prelaznom periodu upotrebe esDnevnika (kada se paralelno vodila evidencija i u tzv. klasičnom Dnevniku rada), organizovalo niz seminara i obuka kako bi svi nastavnici stekli odgovarajuće digitalne kompetencije i veštine vođenja i upotrebe esDnevnika (Papić et al., 2021).

U nastavku rada ćemo objasniti način funkcionisanja aplikacije esDnevnik. Za svaku školu u esDnevnik sistemu tačno su određene sledeće uloge korisnika sistema:

- školski koordinator,
- odeljenjski starešina,
- predmetni nastavnik,
- direktor škole i
- stručne službe.

Svaka uloga ima drugačiji pristup ovoj aplikaciji i svaka uloga ima drugačiji zadatak. Školski koordinator ima ulogu sa najviše mogućnosti, prava i obaveza. Svaka škola određuje minimalno dva školska koordinatora. Koordinator podešava parametre svoje škole, unosi korisnike (odeljenjske starešine, nastavnike, direktore i pedagoško-psihološku službu), generiše njihova korisnička imena i inicijalne šifre, takođe školski koordinator može da resetuje šifre. Da bi svaki nastavnik pojedinačno pristupio es dnevniku prvo se obraća koordinatoru da mu napravi nalog, svaki nalog se sastoji iz imena, prezimena i jedinstvenog matičnog broja profesora. . Da bi ste pristupili es dnevniku potrebno je da odete na stranicu <https://esdnevnik.rs/>.

Na slici 12. je prikazana početna stranica esDnevnika pre prijavljivanja.

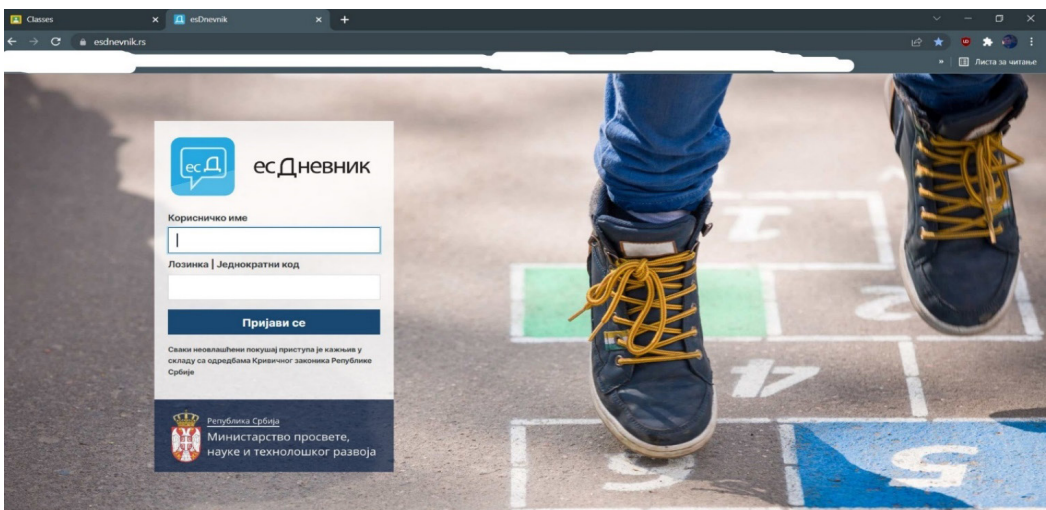

Slika 12. Elektronski dnevnik (esDnevnik stranica za prijavljivanje)

Svaki korisnik se prijavljuje unošenjem korisničkog imena i inicijalne lozinke koju je dobio od koordinatora, inicijalna lozinka se može i potrebno ju je promeniti prilikom prvog prijavljivanja na sistem. Prilikom logovanja početna stranica esDnevnika prikazana je na slici 13.

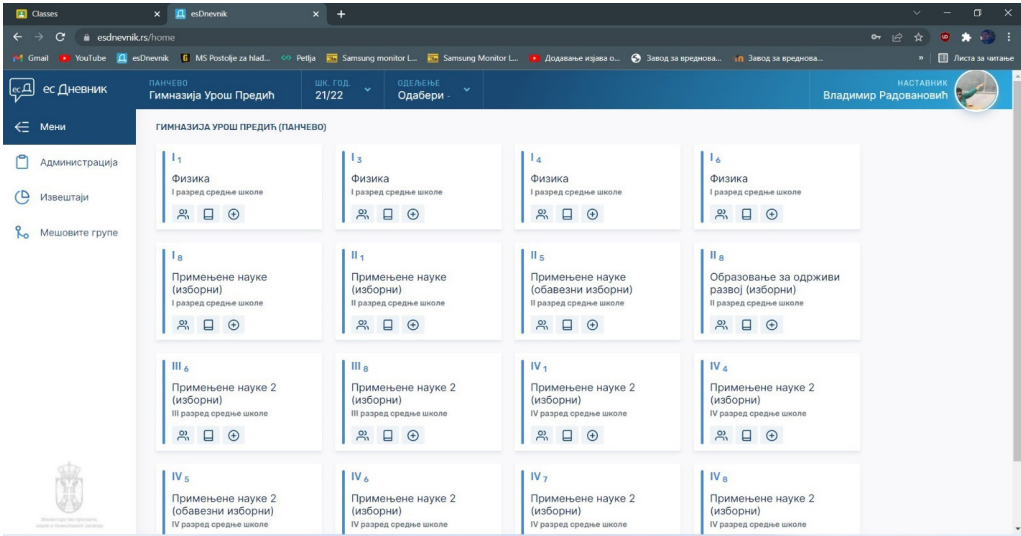

Slika 13. Elektronski dnevnik nastavnika

Klikom na karticu odeljenja otvara se padajući meni sa izborom odeljenja kojima nastavnik predaje. Ova opcija može se videti na slici 14. Daljim izborom odeljenja dobijamo novu mogućnost odnosno novu karticu kojom se bira predmet koji dati nastavnik predaje nekom odeljenju, ovo je ilustrovano na slici 15.

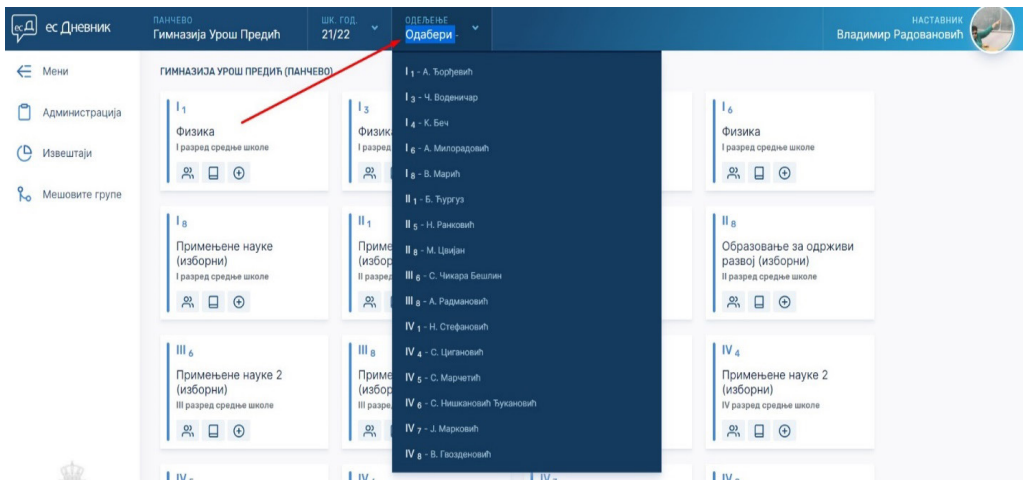

Slika 14. Biranje odeljenja

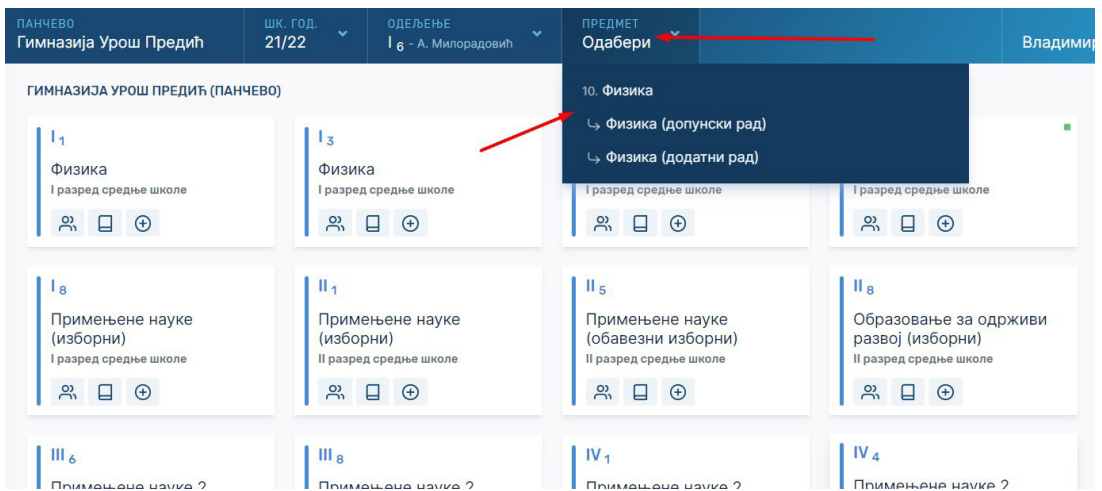

Slika 15. Biranje predmeta koji nastavnik drži u datom odeljenju

Nakon što izaberemo predmet koji držimo otvaraju se dalje opcije. Sa leve strane vidi se nekoliko novih odeljaka: Dnevnik, Imenik, Administracija, Izveštaji, Mešovite grupe i Upravljanje predmetom. Slika 16. prikazuje stranicu koja se dobija klikom na polje Dnevnik. Slika 17. prikazuje kako izgleda stranica klikom na polje Imenik, sledeća slika 18. pokazuje kako izgleda kada se klikne na polje Administracija. Slika 19. nam daje uvid u polje Izveštaji, dok slika 20. prikazuje šta se otvara klikom na polje Upravljanje.

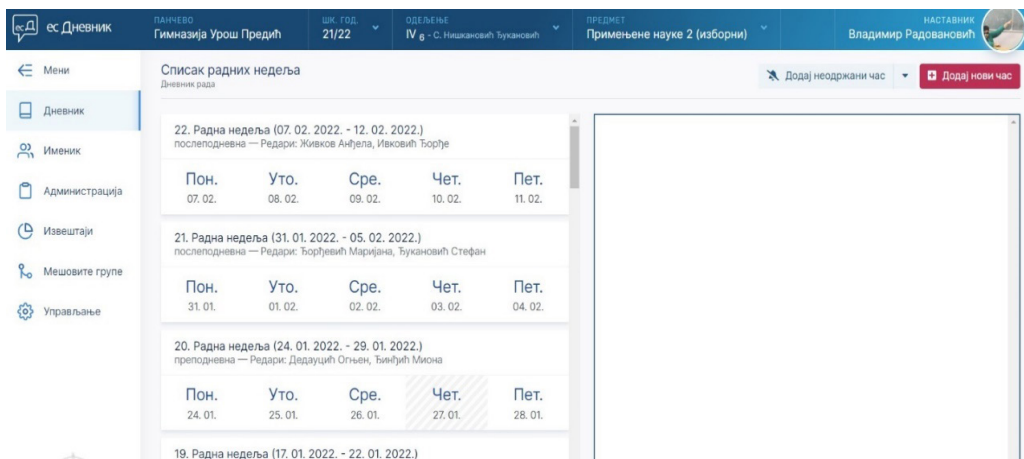

Slika 16. Stranica koja se otvara pri odabiru kartice „Dnevnik“

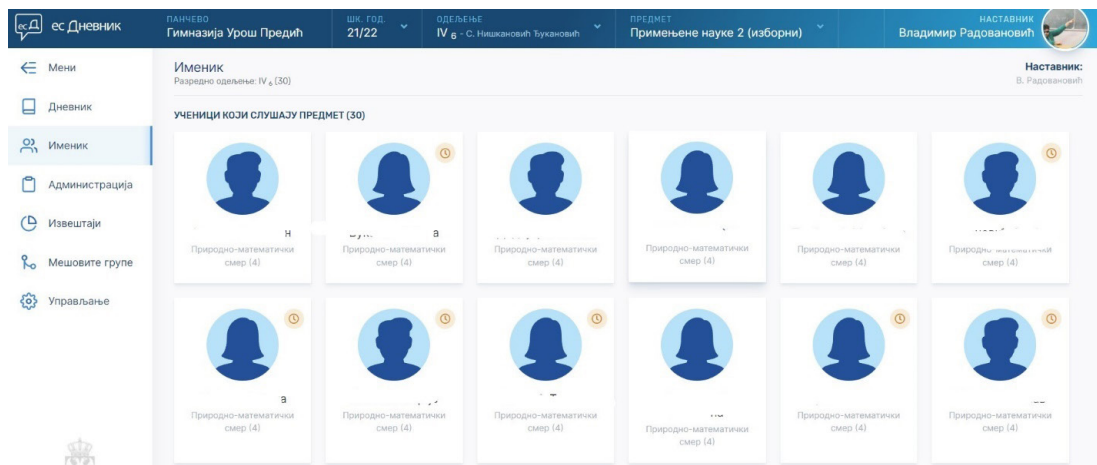

Slika 17. Именик једног одељења у esDnevniku

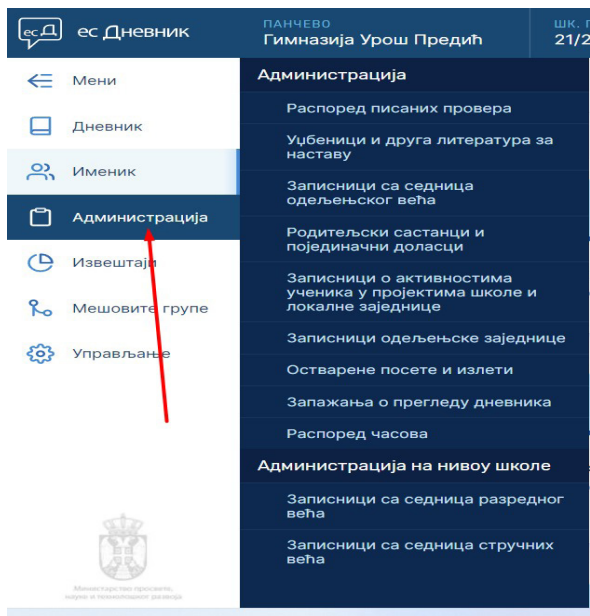

Slika 18. Administracija odeljenja u elektronskom dnevniku

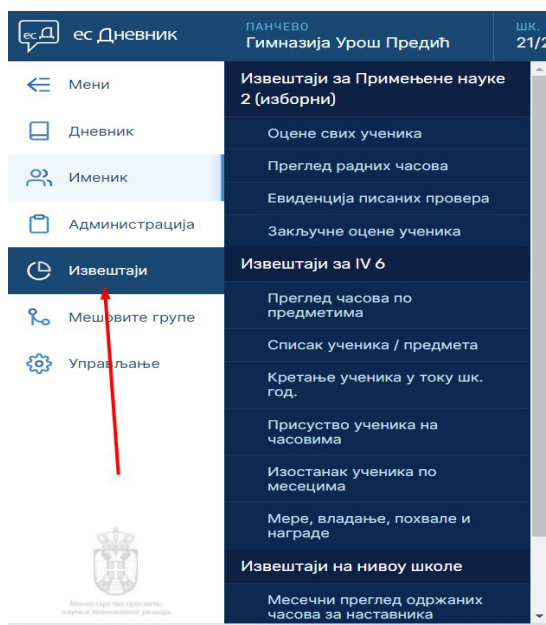

Sliak 19. Izveštaji odeljenja u elektronskom dnevniku

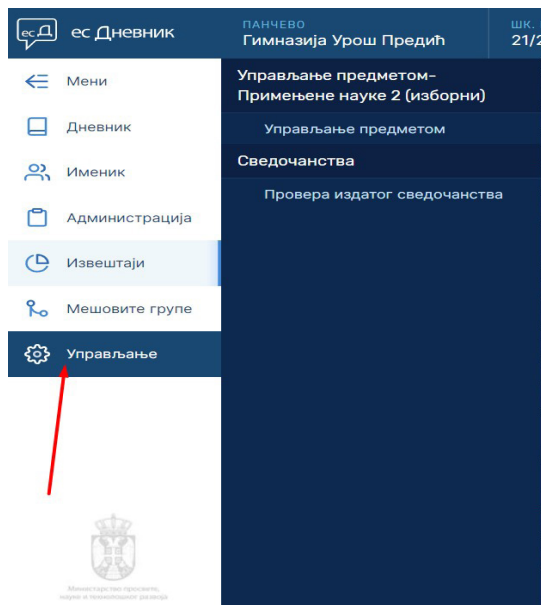

Слика 20. Управљање предметом у електронском дневнику

У делу Именик неког одељенја можемо изабрати ученика којег треба оценити. Овај поступак се види на слици 21. Оцену уписујемо кликом на црвено поље “Dodaj ocenu” након чега се појављује на екрану нови прозор са различитим podešавanjima око уписа исте. Такође, можемо додати активност ученика на сваком часу. Поред тога, остaje још једна картица Закључи оцену која омогућава да се закључи оцену у оквиру неког предмета. Опција Dodaj ocenu приказана је на слици 22. Такође дневник има могућност уписа часа. То се ради кликом на опцију Дневник у оквиру неког предмета, затим кликом на црвени правougаоник “Dodaj нови час” у горњем десном углу екрана (Слика 23.) Након тога се појављује нова страница где можемо уписати назив наставне јединице која се ради на том часу. Са десне стране екрана (слика 24.) можемо изабрати датум одржаног часа, која је смена у питању, који час по реду у оквиру date смене и тип часа (обрада, обнављање, систематизација, утврђивање...).

es Дневник ПАНЧЕВО Гимназија Урош Предић ШК. ГОД. 21/22 ОДЕЉЕЊЕ IV 8 - С. Миљанковић Тушковић ПРЕДМЕТ Примењене науке 2 (изборни) НАСТАВНИК Владимир Радовановић

Мени Дневник Именик Администрација Извештаји Мешовите групе Управљање

Природно-математички смер (4)

« < > »

Додај оцену Додај активност Закључи оцене

Подаци о ученику Примењене науке 2 (изборни) Историја закључних оцена

Оцене Изостанци Владање Предмети

IX	X	XI	XII	I	II	III	IV	V	VI				
	5	5	5 5							5.00			
Средња оцена (I Полугодиште)					5.00					Средња оцена (II Полугодиште)		0	

ЗАКЉУЧНЕ ОЦЕНЕ

Први класификациони период (КП 1) - Трећи класификациони период (КП 3) -

I Полугодиште одличан (5) II Полугодиште -

37 6:48 PM 2/20/2022

Slika 21. Uspesi pojedinačnih učenika u okviru jednog predmeta

Додај оцену

Изаберите оцену\*

1 2 3 4 5

Врста\*  
Изаберите...

Датум оцене\*  
20. 02. 2022.

Белешка

Одустани Сачувај

Slika 22. Prozor polja "Dodaj ocenu"



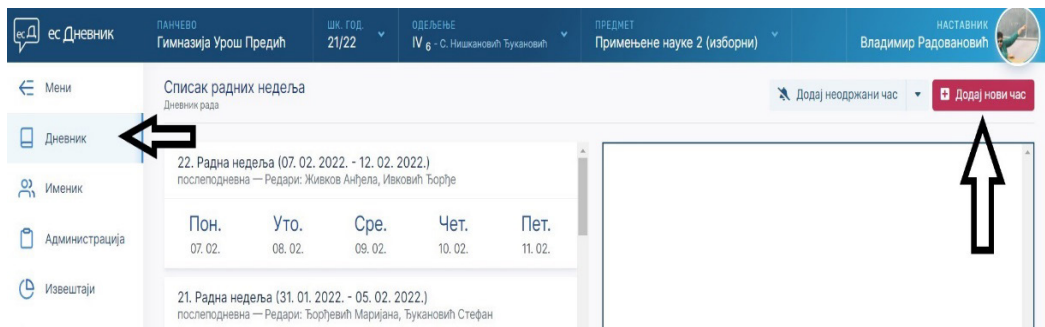

Слика 23. Поступак додавања новог часа

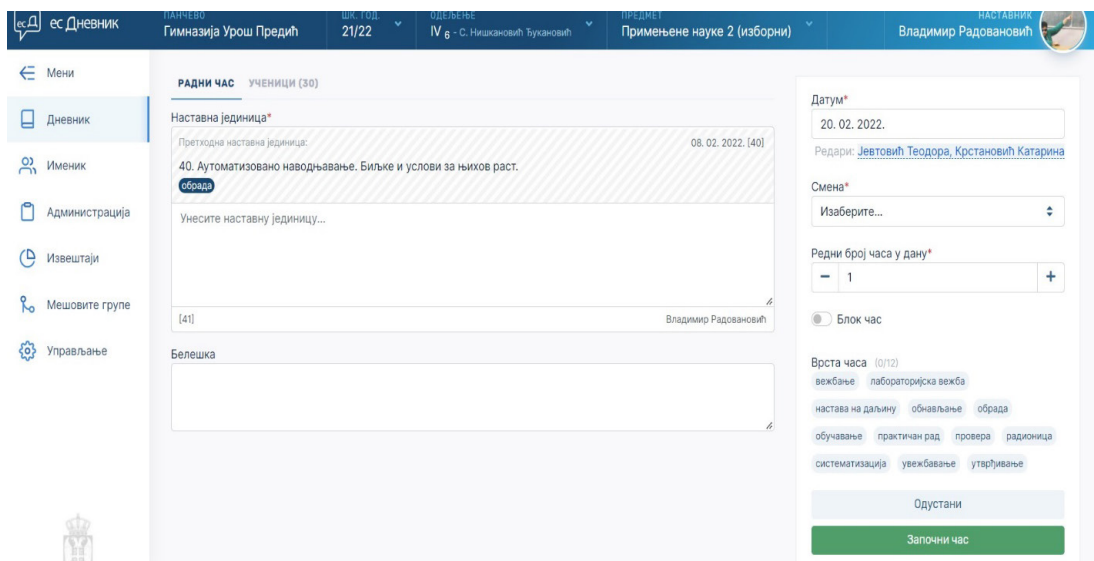

Слика 24. Упис нове наставне јединице у es дневник

#### 4. Istraživanje o stavovima učenika prema različitim oblicima elektronske nastave

U tabeli 1. Su prikazane osnovne informacije o sprovedenoj anketi o stavovima učenika prema različitim oblicima elektronske nastave.

<b>Metoda pilot istraživanja</b>	Opservaciono-indirektna
<b>Tehnika</b>	Anketiranje
<b>Instrument</b>	Anketa (14 pitanja zatvorenog tipa i 2 pitanja otvorenog tipa)
<b>Uzorak</b>	33 učenika trećeg razreda i 33 učenika četvrtog razreda, Gimnazije „Uroš Predić“ Pančevo.
<b>Vreme</b>	Februar, 2022.
<b>Mesto</b>	Pančevo

Tabela 1. Istraživanje o stavovima učenika prema različitim oblicima elektronske nastave

##### Pitanja iz upitnika su:

1. Koji razred pohađate?
2. Da li smatrate da su online časovi u školi dobro osmišljeni i efikasni?
3. Da li smatrate da možete u dovoljnoj meri da savladate gradivo koje su vam nastavnici prosledili u elektronskoj formi?
4. Da li smatrate da bi gradivo bolje savladali u školi nego putem online nastave?
5. Da li smatrate da ste dovoljno osposobljeni za upotrebu različitih oblika online nastave?
6. Da li tokom online nastave možete da postavite pitanja i dobijete dodatna objašnjenja od nastavnika
7. Da li se slažete sa tvrdnjom da su svi učenici aktivni tokom online nastave?
8. Da li se tokom online nastave često dosađujete i da li bi online časove trebalo drugačije osmisliti i organizovati?

9. Da li ste na online nastavi aktivni isključivo kako bi dobili dobru ocenu?
10. Da li su jasni kriterijumi na osnovu kojih nastavnik procenjuje vaš rad prilikom online nastave?
11. Da li tokom online nastave možete da iskažete vaše sposobnosti na isti način kao i tokom klasične nastave?
12. Da li vam odgovara kada je nastava organizovana online?
13. Da li tokom online nastave imate adekvatne tehničke mogućnosti za njeno nesmetano praćenje?
14. Tokom praćenja i učestvovanja u online nastavi koji uređaj najviše koristite?
15. Otvorenog tipa
16. Otvorenog tipa

### Pitanje br.1 iz Upitnika

Na upitnik je odgovorilo 66 učenika, od toga 33 učenika (50%) trećeg razreda i 33 učenika (50%) četvrtog razreda. Uzorak učenika je ravnomerno zastupljen u oba razreda gimnazije „Uroš Predić“ u Pančevu.

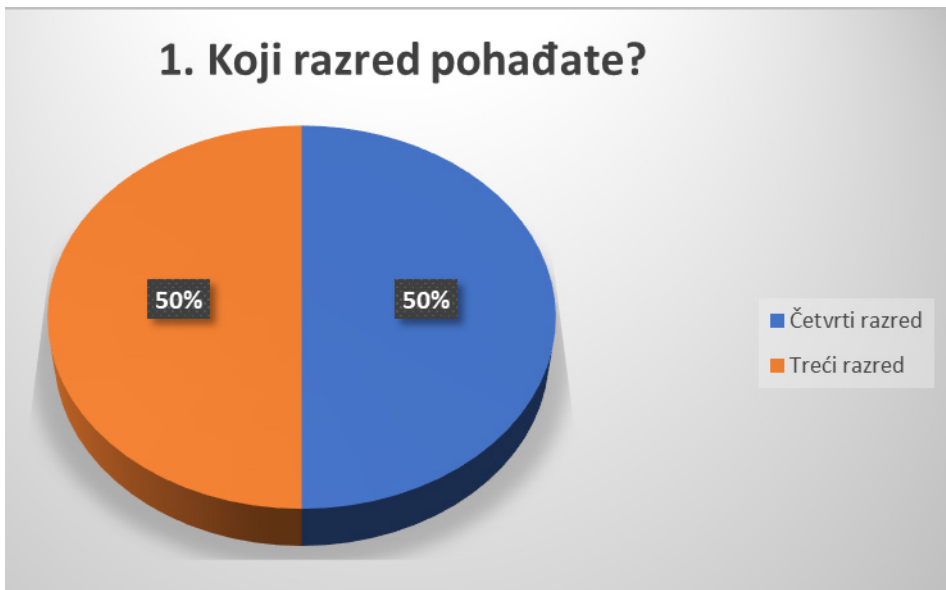

Grafikon br.1 se odnosi na pitanje 1 iz upitnika

Razred	Broj	%
III	33	50
IV	33	50
Ukupno	66	100

Tabela br.2 se odnosi na pitanje 1 iz upitnika

### Pitanje br.2 iz Upitnika

Od 66 učenika koje je učestvovalo u istraživanju, na pitanje da li smatraju da su online časovi u školi dobro osmišljeni i efikasni, njih 3 je reklo da se u potpunosti slaže, 15 da se uglavnom slaže, 33 da se uglavnom ne slaže i njih 15 da se u potpunosti ne slaže.

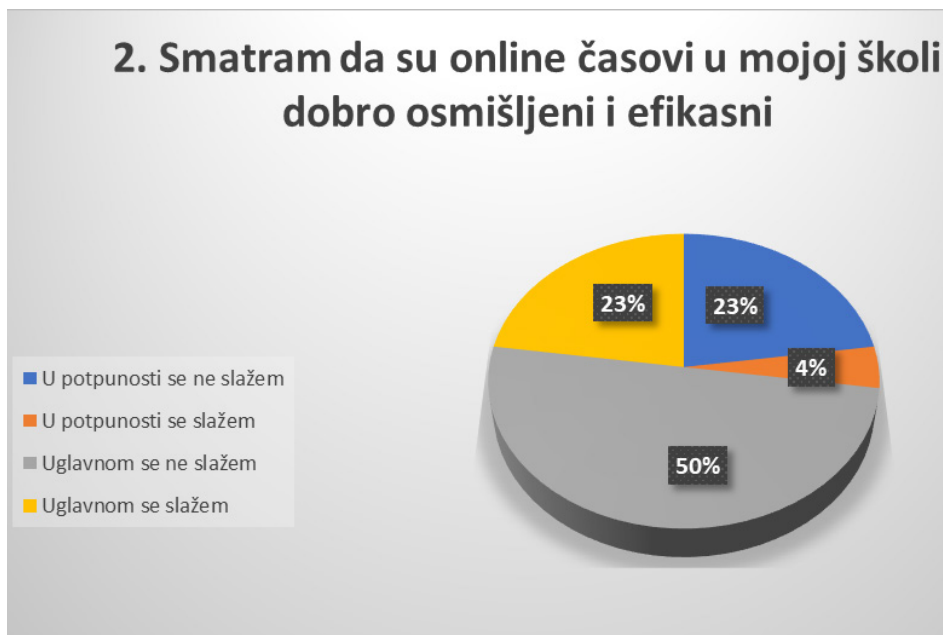

Grafikon br.2 se odnosi na pitanje 2 iz upitnika

Odgovor	Broj	%
U potpunosti se slažem	3	4
Uglavnom se slažem	15	23
Uglavnom se ne slažem	33	50
U potpunosti se ne slažem	15	23
Ukupno	66	100

Tabela br.3 se odnosi na pitanje 2 iz upitnika

### Pitanje br.3 iz Upitnika

Od 66 učenika koje je učestvovalo u istraživanju, na pitanje da li smatraju da mogu u dovoljnoj meri da savladaju gradivo koje su im nastavnici objasnili i prosledili u elektronskoj formi, njih 5 je reklo da se u potpunosti slaže, 25 da se uglavnom slaže, 21 da se uglavnom ne slaže i njih 15 da se u potpunosti ne slaže.

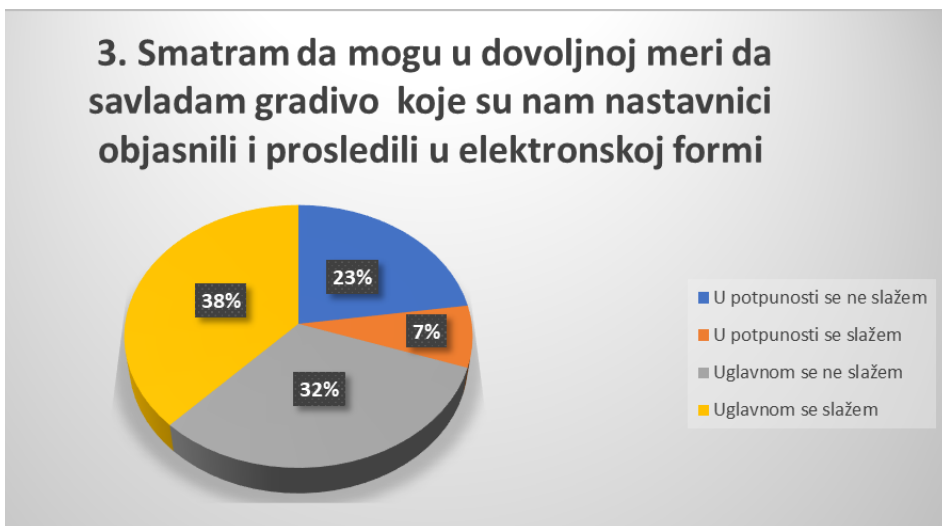

Grafikon br.3 se odnosi na pitanje 3 iz upitnika

Odgovor	Broj	%
U potpunosti se slažem	5	7
Uglavnom se slažem	25	38
Uglavnom se ne slažem	21	32
U potpunosti se ne slažem	15	23
Ukupno	66	100

Tabela br.4 se odnosi na pitanje 3 iz upitnika

#### Pitanje br.4 iz Upitnika

Od 66 učenika koje je učestvovalo u istraživanju, na pitanje da li smatraju da bi gradivo bolje savladali u realnim uslovima u školi nego putem online nastave, njih 5 je reklo da se u potpunosti slaže, 25 da se uglavnom slaže, 21 da se uglavnom ne slaže i njih 15 da se u potpunosti ne slaže.

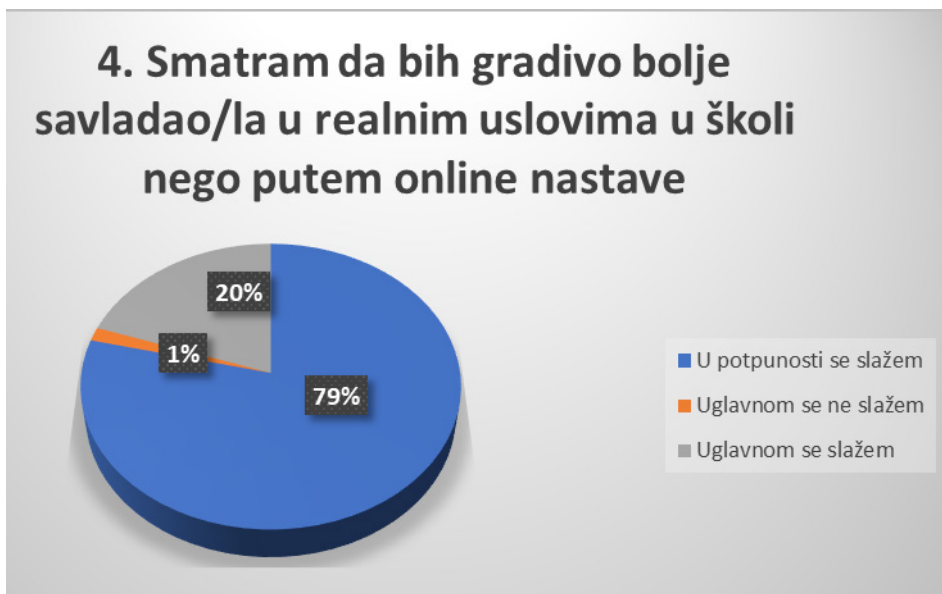

Grafikon br.4 se odnosi na pitanje 4 iz upitnika

Odgovor	Broj	%
U potpunosti se slažem	52	79
Uglavnom se slažem	13	20
Uglavnom se ne slažem	1	1
Ukupno	66	100

Tabela br.5 se odnosi na pitanje 4 iz upitnika

### Pitanje br.5 iz Upitnika

Od 66 učenika koje je učestvovalo u istraživanju, na pitanje da li smatraju da su dovoljno osposobljeni za upotrebu različitih oblika online nastave, njih 48 je reklo da se u potpunosti slaže, 16 da se uglavnom slaže, 2 da se uglavnom ne slaže.

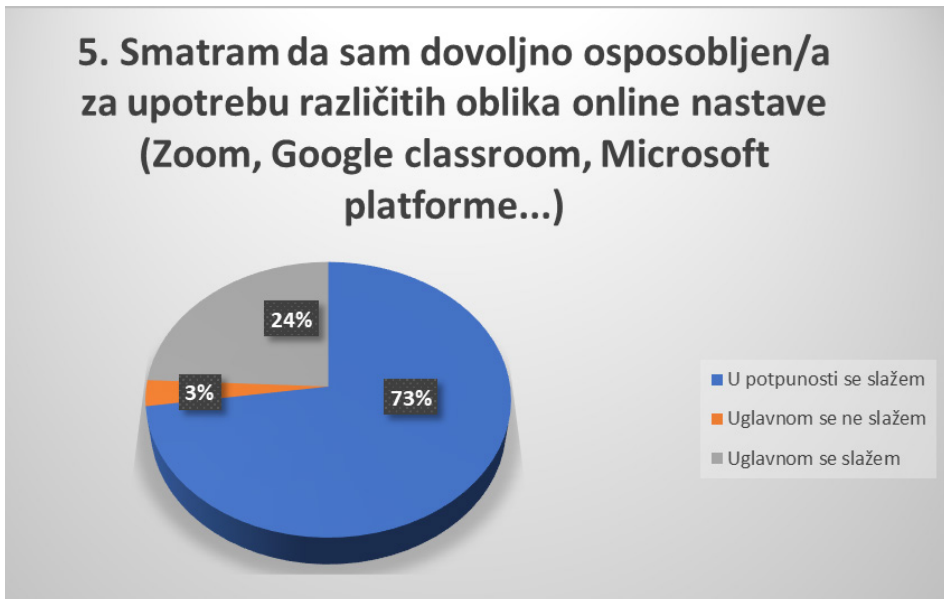

Grafikon br.5 se odnosi na pitanje 5 iz upitnika

Odgovor	Broj	%
U potpunosti se slažem	48	73
Uglavnom se slažem	16	24
Uglavnom se ne slažem	2	3
Ukupno	66	100

Tabela br.6 se odnosi na pitanje 5 iz upitnika

### Pitanje br.6 iz Upitnika

Od 66 učenika koje je učestvovalo u istraživanju, na pitanje da li smatraju da tokom online nastave imaju mogućnosti da postave pitanja i dobiju dodatno objašnjenje od nastavnika ukoliko im neki deo gradiva nije jasan u potpunosti, njih 18 je reklo da se u potpunosti slaže, 28 da se uglavnom slaže, 14 da se uglavnom ne slaže i njih 6 da se u potpunosti ne slaže.

### 6. Tokom online nastave imam mogućnosti da postavim pitanja i dobijem dodatno objašnjenje od nastavnika ukoliko mi neki deo gradiva nije jasan

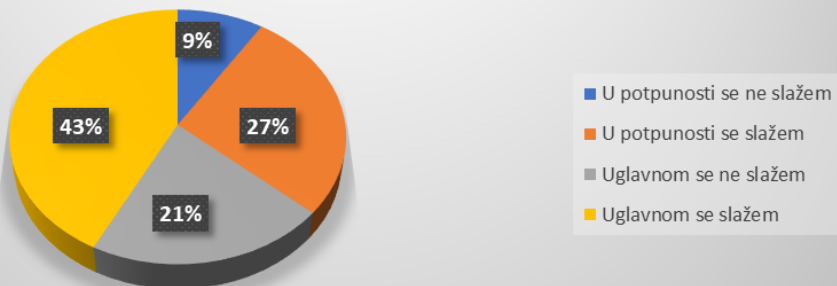

Grafikon br.6 se odnosi na pitanje 6 iz upitnika



Odgovor	Broj	%
U potpunosti se slažem	18	27
Uglavnom se slažem	28	43
Uglavnom se ne slažem	14	21
U potpunosti se ne slažem	6	9
Ukupno	66	100

Tabela br.7 se odnosi na pitanje 6 iz upitnika

### Pitanje br.7 iz Upitnika

Od 66 učenika koje je učestvovalo u istraživanju, na pitanje da li smatraju da su svi učenici aktivni tokom online nastave, njih 3 je reklo da se u potpunosti slaže, 7 da se uglavnom slaže, 21 da se uglavnom ne slaže i njih 35 da se u potpunosti ne slaže.

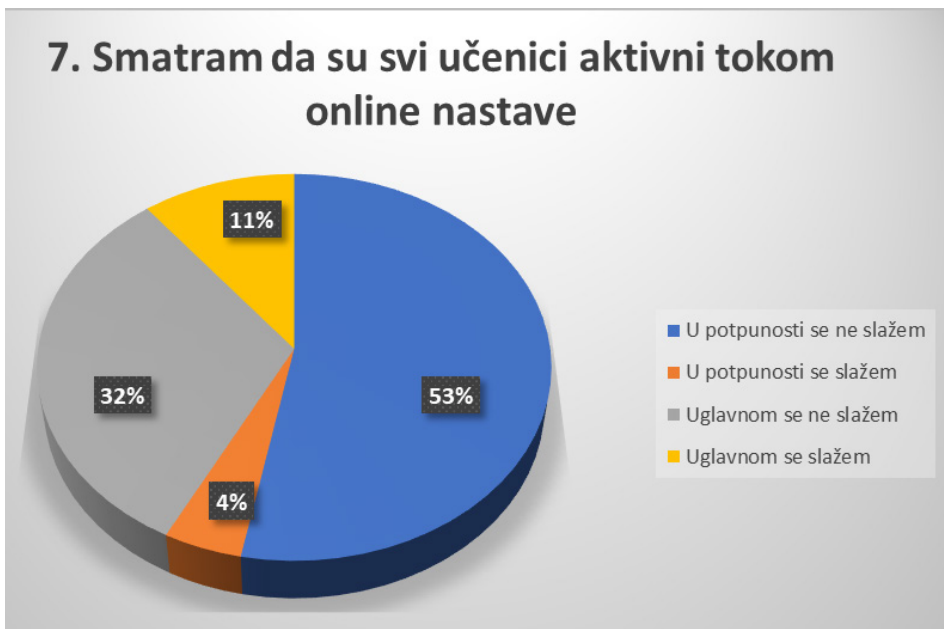

Grafikon br.7 se odnosi na pitanje 7 iz upitnika

Odgovor	Broj	%
U potpunosti se slažem	3	4
Uglavnom se slažem	7	11
Uglavnom se ne slažem	21	32
U potpunosti se ne slažem	35	53
Ukupno	66	100

Tabela br.8 se odnosi na pitanje 7 iz upitnika

### Pitanje br.8 iz Upitnika

Od 66 učenika koje je učestvovalo u istraživanju, na pitanje da li smatraju da se tokom online nastave često dosađuju i smatraju da online časove bi trebalo drugačije osmisliti i organizovati, njih 14 je reklo da se u potpunosti slaže, 35 da se uglavnom slaže, 10 da se uglavnom ne slaže i njih 7 da se u potpunosti ne slaže.



Grafikon br.8 se odnosi na pitanje 8 iz upitnika

Odgovor	Broj	%
U potpunosti se slažem	14	21
Uglavnom se slažem	35	53
Uglavnom se ne slažem	10	15
U potpunosti se ne slažem	7	11
Ukupno	66	100

Tabela br.9 se odnosi na pitanje 8 iz upitnika

### Pitanje br.9 iz Upitnika

Od 66 učenika koje je učestvovalo u istraživanju, na pitanje da li smatraju da treba da budu aktivni tokom online nastave isključivo da bi dobili dobru ocenu, njih 9 je reklo da se u potpunosti slaže, 29 da se uglavnom slaže, 22 da se uglavnom ne slaže i njih 6 da se u potpunosti ne slaže.

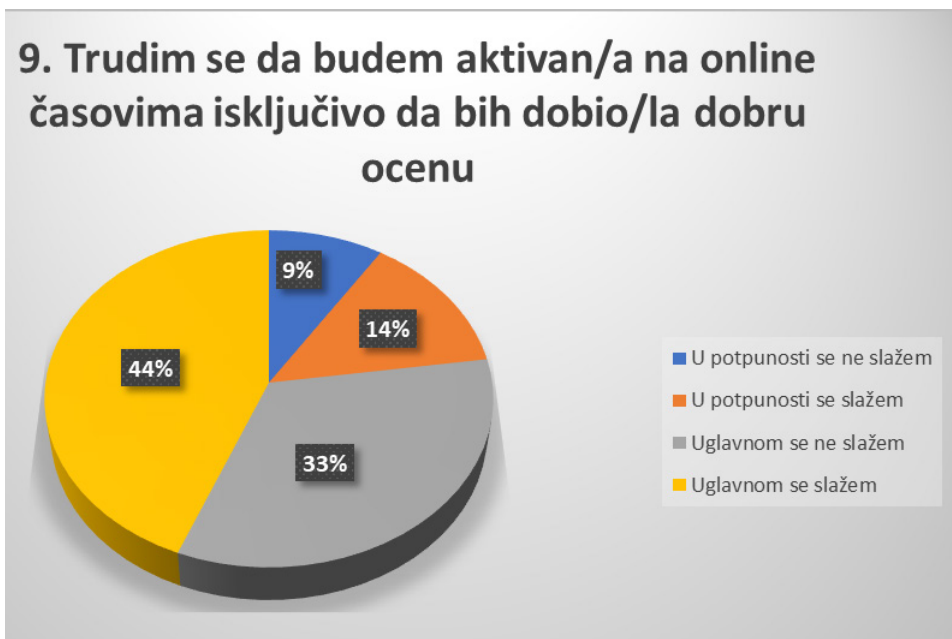

Grafikon br.9 se odnosi na pitanje 9 iz upitnika

Odgovor	Broj	%
U potpunosti se slažem	9	14
Uglavnom se slažem	29	44
Uglavnom se ne slažem	22	33
U potpunosti se ne slažem	6	9
Ukupno	66	100

Tabela br.10 se odnosi na pitanje 9 iz upitnika

### Pitanje br.10 iz Upitnika

Od 66 učenika koje je učestvovalo u istraživanju, na pitanje da li smatraju da su im jasni kriterijumi na osnovu kojih nastavnik procenjuje njihov rad prilikom online nastave, njih 10 je reklo da se u potpunosti slaže, 30 da se uglavnom slaže, 15 da se uglavnom ne slaže i njih 11 da se u potpunosti ne slaže.



Grafikon br.10 se odnosi na pitanje 10 iz upitnika

Odgovor	Broj	%
U potpunosti se slažem	10	15
Uglavnom se slažem	30	45
Uglavnom se ne slažem	15	23
U potpunosti se ne slažem	11	17
Ukupno	66	100

Tabela br.11 se odnosi na pitanje 10 iz upitnika

### Pitanje br.11 iz Upitnika

Od 66 učenika koje je učestvovalo u istraživanju, na pitanje da li smatraju da tokom online nastave mogu da iskažu njihove sposobnosti na isti način kao i tokom klasičnog vida nastave, njih 5 je reklo da se u potpunosti slaže, 18 da se uglavnom slaže, 26 da se uglavnom ne slaže i njih 17 da se u potpunosti ne slaže.



Grafikon br.11 se odnosi na pitanje 11 iz upitnika

Odgovor	Broj	%
U potpunosti se slažem	5	8
Uglavnom se slažem	18	27
Uglavnom se ne slažem	26	39
U potpunosti se ne slažem	17	26
Ukupno	66	100

Tabela br.12 se odnosi na pitanje 11 iz upitnika

### Pitanje br.12 iz Upitnika

Od 66 učenika koje je učestvovalo u istraživanju, na pitanje da li smatraju da im odgovara kada se nastava organizuje online, njih 7 je reklo da se u potpunosti slaže, 23 da se uglavnom slaže, 23 da se uglavnom ne slaže i njih 13 da se u potpunosti ne slaže.



Grafikon br.12 se odnosi na pitanje 12 iz upitnika

Odgovor	Broj	%
U potpunosti se slažem	7	10
Uglavnom se slažem	23	35
Uglavnom se ne slažem	23	35
U potpunosti se ne slažem	13	20
Ukupno	66	100

Tabela br.13 se odnosi na pitanje 12 iz upitnika

### Pitanje br.13 iz Upitnika

Od 66 učenika koje je učestvovalo u istraživanju, na pitanje da li smatraju da tokom online nastave imaju adekvatne tehničke uslove za nesmetano praćenje nastave, njih 35 je reklo da se u potpunosti slaže, 26 da se uglavnom slaže, 3 da se uglavnom ne slaže i njih 2 da se u potpunosti ne slaže.

### 13. Tokom online nastave imam adekvatne tehničke mogućnosti za njeno nesmetano praćenje

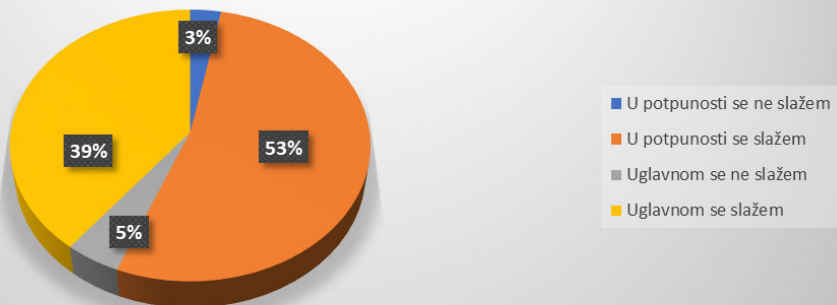

Grafikon br.13 se odnosi na pitanje 13 iz upitnika

Odgovor	Broj	%
U potpunosti se slažem	35	53
Uglavnom se slažem	26	39
Uglavnom se ne slažem	3	5
U potpunosti se ne slažem	2	3
Ukupno	66	100

Tabela br.14 se odnosi na pitanje 13 iz upitnika

### Pitanje br.14 iz Upitnika

Od 66 učenika koje je učestvovalo u istraživanju, na pitanje koji uređaj najviše koriste tokom praćenja i učestvovanja u online nastavi, njih 26 je reklo da koristi laptop, 13 da koristi PC računar, 25 da koristi mobilni telefon i njih 2 da koristi tablet računar.



Grafikon br.14 se odnosi na pitanje 14 iz upitnika



Odgovor	Broj	%
Laptop	26	39
PC računar	13	20
Mobilni telefon	25	38
Tablet računar	2	3
Ukupno	66	100

Tabela br.15 se odnosi na pitanje 14 iz upitnika

### Pitanje br.15 iz Upitnika

Na pitanje otvorenog tipa „Šta ti se najviše sviđa i čime si posebno zadovoljan na e-časovima“ ističu se sledeći odgovori:

- Produktivnije iskoristim vreme koje bih potrosila na putovanje do škole/kuće
- Sviđa mi se što vreme može bolje da se organizuje
- Svidja mi se jer pristupamo nekim drugim sadržajima koje ne možemo da imamo tokom redovne nastave
- Online se pokazao kao mnogo bolji način učenja, nego kombinovana nastava
- U ovim uslovima je izuzetno teško organizovati online nastavu, ali smatram da većina profesora svoj posao rade odlično. Trude se da se ne oseti razlika između online i nastave u školi
- Sviđa mi se to što uglavnom imamo mnogo više slobodnog vremena.
- Drago mi je što se profesori trude da pojasne sve nedoumice oko neke lekcije, čak iako nismo u školi. Žele da nam izađu u susret i shvataju da nije jednostavno pratiti i razumeti gradivo preko telefona ili kompjutera
- Sve je ok, ali mi se ništa posebno ne dopada
- Bolje skroz online nego kombinovano
- To što imam uvid u materijal koji radimo

- Vreme, imam mnogo vise vremena da ukombinujem dana kako mi odgovara i da sve stignem
- Dozvoljeno mi je da u toku časa mogu da nešto i pojedem, ili sednem na stolicu kako mi odgovara a ne kako je kulturno da se sedi u školi
- Kod kuće sam i mogu da skuvam čaj kad god
- Imam vise slobodnog vremena
- Lakša organizacija za vanškolske obaveze
- Svidja mi se što mogu da budem fleksibilnija oko vremena kada čitam/prepisujem materijal koji je postavljen za taj dan i što je sve na jednom mestu (ne moram da hvatam beleške i da ih sredjujem vec pročitam jednom i napravim rezime toga što je postavljeno)
- Najviše mi se sviđa što tokom online nastave imamo pristup zanimljivijem sadržaju(slike, snimci..), kojem ne bi imali prilike da vidimo, da idemo normalno u školu
- Što se postavlja materijal pa ono što ne stignemo da zapišemo možemo opet da vidimo
- Nastava može lepo da se prati, mnogo bolje nego kada je u pitanju kombinovani režim, takođe otvorene su i neke nove mogućnosti za učenje
- Trud koji neki profesori ulažu u nastavu

### **Pitanje br.16 iz Upitnika**

Na pitanje otvorenog tipa „Šta ti se ne sviđa na e-časovima“ ističu se sledeći odgovori:

- Zato sto su dosadni. Nemam motiv da pratim i da se ukljucim u razgovor. Materijal se teze razume
- Nemam konkretan odgovor na ovo pitanje
- Profesori se ne trude da nas ukljuce u pricu vec samo ispredaju svoje i tu se cas završava
- e-časovi držani iz škole nemaju smisla jer je internet spor pa ne može da se prati od kuće
- Veliki deo gradiva ostaje nedovolino razjašnjen, očekuje se od učenika da urade dupli posao (sami razumeju gradivo i nauče ga), zbog nedovoljne aktivnosti drugih učenika ne može da se postigne atmosfera časa, osećam se kao da sam dosta toga propustila zbog uvođenja online nastave

- Smatram da neki profesori prebrzo prelaze gradivo, iako nam je mnogo teže da pratimo online
- Ne sviđa mi se što su kamere na školskim laptopovima slabijeg kvaliteta, pa se ionako ne vidi šta piše na tabli kada se profesori uključe preko Zoom-a
- Ne sviđa mi se što ne mogu da se družim sa prijateljima kao i nepoštovanje slobodnog vremena nakon škole
- Bilo bi mnogo bolje da časovi online traju 30, umesto 45 minuta
- Nastava online nikada neće biti ista kao u školi ali je to opet najbolja alternativa koju imamo u ovakvim uslovima
- Ne sviđa mi se to kako neki profesori uzimaju u obzir našu aktivnost na online časovima
- Časovi dosta liče jedan na drugi kao da smo sve vreme na jednom času. Dosta je naporno i ume da bude monotono, jer nema direktne interakcije
- Radimo više nego u školi
- Ništa mi se ne sviđa
- Nastava ne može u potpunosti da se prati, i neki profesori nisu dovoljno vešti sa tehničkim uređajima
- Previše vremena provodim za elektronskim uređajima kako bih ispratila nastavu, zbog čega se osećam iscrpljeno, bezvoljno i umorno. Časovi mi ne drže pažnju, ne mogu da se usredsredim da gledam u ekran 45 minuta
- Mnogo ubrzan tempo, većina profesora ispredaje mnogo više gradiva nego što bi ispredavali da se ide na klasičnu nastavu

## ZAKLJUČAK

Na osnovu sprovedenog istraživanja o stavovima učenika Gimnazije „Uroš Predić“ u Pančevu o odvijanju nastave tokom pandemije može se doneti zaključak da većina učenika nije zadovoljna organizacijom i efikasnošću elektronske nastave i da smatraju kako bi nastavno gradivo mnogo bolje i uspešnije savladali u školi, tokom klasičnog vida nastave. Treba uzeti u obzir činjenicu da se radi o srednjoškolskom uzrastu učenika koji su tokom svog školovanja navikli na klasičnu nastavu i da je potrebno određeno vreme za privikavanje na nov način rada.

Osnovne zamerke učenika koje se tiču elektronske nastave su: monotonost, neadekvatna oprema uz pomoć koje se realizuje online nastava, nejednaka aktivnost i angažovanje učenika, pasivnost, nedostatak komunikacije i interakcije sa nastavnikom za vreme časova, nejasna očekivanja i kriterijumi od strane nastavnika u proceni njihovog angažovanja ili prilikom ocenjivanja, nespremnost pojedinih nastavnika da ovladaju informacionim tehnologijama koje bi olakšali rad, previše vremena za računarom, gubitak motivacije i koncentracije.

Potpuno je razumljivo da učenicima nedostaje i međusobna komunikacija i odnosi koji su specifični za školske uslove kao što su druženje, šale i svakodnevni socijalni kontakti koji se u školi ostvaruju u okviru nastave ili van nje.

Činjenice koje učenici navode kao pozitivne strane elektronske nastave su: više slobodnog vremena, racionalnije raspolaganje sopstvenim slobodnom vremenom, opuštenija atmosfera, mogućnost da lakše pristupaju nastavnom materijalu, prilika za nove načine rada i sadržaje učenja.

Značajan je broj ispitanih učenika koji, u skladu sa trenutnom epidemiološkom situacijom, ogromnu prednost daju elektronskoj nastavi u odnosu na kombinovanu nastavu (kada je jedna grupa učenika u školi a druga prati elektronsku nastavu).

Upotreba informacionih tehnologija u nastavi je svakako neophodna, i u skladu je sa opštim napretkom i tehnološkom pismenošću savremenog čoveka i predstavlja jedan vid osavremenjavanja i modernizacije klasične nastave, koja je kao takva, u današnje vreme nedovoljna za sticanje znanja i veština. Da bi ovakav vid organizovanja i održavanja nastave bio funkcionalniji, prihvaćeniji i uspešniji potrebno je, pre svega, obezbediti optimalne tehničke uslove, unaprediti kompetencije nastavnika za njenu primenu a učenicima omogućiti aktivnije učešće, uz promenu u pristupu motivacije za ovakav način sticanja znanja.

## Literatura

1. A Khan, R., & Qudrat-Ullah, H. (2021). Learning Management Systems. In *Adoption of LMS in Higher Educational Institutions of the Middle East* (pp. 13-17). Springer, Cham.
2. Cristiano, K. L., & Triana, D. A. (2019). Google classroom as a tool-mediated for learning. In *Journal of Physics: Conference Series* (Vol. 1161, No. 1, p. 012020). IOP Publishing.
3. Ćurković, N., Krašić, S., & Katavić, I. (2020). Stavovi učitelja i roditelja učenika osnovnih škola o nastavi na daljinu. *Odgojno-obrazovne teme*, 3(5), 5-24
4. Çaldağ, M. T., Gökalp, E., & Alkış, N. (2021). ICT-Based distance higher education: A necessity during the era of COVID-19 outbreak. In *Emerging Technologies During the Era of COVID-19 Pandemic* (pp. 365-385). Springer, Cham.
5. Durmić, A. (2019). E-učenje (E-learning).
6. Demir, F., Alenezi, F., & Bruce-Kotey, C. (2018, October). What makes an LMS useful for a teacher?. In *E-Learn: World Conference on E-Learning in Corporate, Government, Healthcare, and Higher Education* (pp. 208-211). Association for the Advancement of Computing in Education (AACE)
7. Dash, G., Akmal, S. M., & Wasıq, M. (2021). Choosing a LMS: What We Know, What We Do Not Know, and What We Want to Know. In *Handbook of Research on Future Opportunities for Technology Management Education* (pp. 201-217). IGI Global.
8. Ivanović, Đ., & Antonijević, M. (2020). E-učenje-stanje i perspektive u Republici Srbiji.
9. Liu, Z. Y., Lomovtseva, N., & Korobeynikova, E. (2020). Online learning platforms: Reconstructing modern higher education. *International Journal of Emerging Technologies in Learning (iJET)*, 15(13), 4-21.
10. Mohd Shaharane, I. N., Jamil, J., & Mohamad Rodzi, S. S. (2016). The application of Google Classroom as a tool for teaching and learning. *Journal of Telecommunication, Electronic and Computer Engineering*, 8(10), 5-8.
11. Okmawati, M. (2020). The use of Google Classroom during pandemic. *Journal of English Language Teaching*, 9(2), 438-443.

12. Ouatik, F., & Ouatik, F. (2021, May). Learning Management System Comparison: New Approach Using Multi-Criteria Decision Making. In *International Conference on Business Intelligence* (pp. 239-248). Springer, Cham.
13. Papić, M. Ž., Karić, K. N., & Stojanović, S. Z. (2021). INFORMACIONI SISTEMI U OBRAZOVANJU: STAVOVI NASTAVNIKA U VEZI SA UPOTREBOM ELEKTRONSKOG DNEVNIKA.
14. Radenković, B., Despotović-Zrakić, M., Bogdanović, Z., Barać, D., & Labus, A. (2015). Elektronsko poslovanje. *Beograd: FON*.
15. Sudarsana, I. K., Putra, I. B. M. A., Astawa, I. N. T., & Yogantara, I. W. L. (2019, March). The use of Google classroom in the learning process. In *Journal of Physics: Conference Series* (Vol. 1175, No. 1, p. 012165). IOP Publishing
16. Stojanović, D. (2020). Analiza realizacije učenja na daljinu u Srbiji za vreme pandemije virusa COVID 19.

## APPLICATION OF EDUCATIONAL APPLICATIONS IN E-TEACHING

### Resume

Due to the covid 19 epidemic, all schools and faculties in Serbia suddenly switched to electronic teaching. This paper will describe the electronic environment, electronic (online) teaching and explain the application of the educational applications google classroom and electronic diary, as the two most used applications in electronic learning. In the practical part of the work, research was conducted on the attitudes of the students of the "Uroš Predić" Gymnasium in Pančevo regarding the conduct of classes during the pandemic. We used a survey as the basic research instrument. The results of the research are in favor of traditional teaching, that is, students generally have negative attitudes towards electronic teaching.

**Keywords:** e-education, google classroom, e-journal, students.

# ISTORIJSKA FIKSIRANOST - TUMAČENJE ARHITEKTONSKE ZAOSTAVŠTINE SOC. JUGOSLAVIJE KROZ PRIZMU HAJDEGEROVOG ESEJA O STANOVANJU

**Enver Čaušević<sup>1</sup>**

d.i.a., samostalni istraživač

## **Rezime**

Cilj ovog rada jeste analiza i artikulacija rada filozofa Martina Hajdegera vezano za njegovo razumjevanje pojma stanovanja s jedne strane te istraživanje geneze i uvjeta nastanka i razvoja Novog Beograda kao svojevrsnog arhetipa soc-modernističkog grada s druge, sve sa ciljem davanja nove perspektive na savremenu arhitektonsku praksu i stranogradnju na prostoru bivše Jugoslavije. U fokusu rada jeste razumjevanje pojma stanovanja ne samo kao pukog posjedovanja skloništa, nego kao jednog od osnovnih pojmova čovjekovog postojanja. Esej “Građenje, Stanovanje, Mišljenje” filozofa Martina Hajdegera tokom godina predmet je različitih, oprečnih interpretacija. U tekstu koji slijedi stavljam naglasak na dosada slabo doticanu cikličnu prirodu relacija između stanovanja i građenja u Hajdegerovom radu. Naspram toga pručavajući Novi Beograd, poglavito kroz rad arhitektice Ljiljane Blagojević “Novi Beograd- Osporeni Modernizam”, ukazujem na opšteprisutnu rigidnost i imobilnost pristupa njegovom osmišljavanju i projektovanju, te ideološki i utopijski balast koji je Novom Beogradu, a konsekvantno tome i njegovim stanovnicima, dodijeljen.

Sama tematika proizišla je iz ničeg drugog nego iz osnovne potrebe o razumjevanju okoline i prostora u kojem živimo. Građevine nastale na teritoriji Jugoslavije u periodu druge polovine dvadesetog vijeka ušle su u podsvi-

---

1 Kontakt: [enver.causev@gmail.com](mailto:enver.causev@gmail.com)

jest mnijenja kao primjer kako bi stan, zgrada, naselje, grad trebao da izgleda. Zbog ove nedovoljne osvješćenosti o pitanjima kako ova specifična socijalistička arhitektura utječe na pitanja o prirodi stanovanja, definiciji stanovanja, šta ona znače u kontekstu individue i društva, steče se dojam jedne opšte kolektivne "istorijske fiksiranosti", gdje se bez kritičkog promišljanja prihvata nasljeđeni model interpretacije i građenja zdanja. Ovaj dojam neprevaziđenosti postojećeg rješenja i sama estetska monumentalnost subjekata ostavlja dojam na stanovnike da takav zateknuti arhitektonski prostor vide skoro kao neki netaknuti "ne- vještački" planinski reljef nad kojim oni nemaju nikakvu mogućnost oblikovanja niti reinterpretacije, nego su osuđeni da u sjeni tog prijetećeg terena/reljefa sebi iskrče (koristeći stečeni kapital kao savremeno oružje) prostor za život.

Ključne reči: Stanovanje, Hajdeger, Modernizam, Socijalistička arhitektua, Brutalizam, Četvorstvo, Novi Beograd, Fenomenologija, Egzistencijalizam

### *Smrtnik na Zemlji*

Za početak analize i rasprave o Hajdegerovom razumjevanju stanovanja važno je artikulirati pojam *četvorstva*. Četvorstvo podrazumijeva odnos zemlje, neba, božanstva i smrtnika.

*"Ipak, »na zemlji« znači već »pod nebom«. I jedno i drugo takođe znače »ostajanje pred božanstvom« i uključuju »pripadanje ljudskoj zajednici«. Prvobitnim jedinstvom ovo četvoro — zemlja i nebo, božanstva i smrtnici— prelaze u jedno."*<sup>2</sup>

Dalje u eseju Hajdeger naglašava neraskidivu vezu unutar ovog četvorstva, pokazujući nemogućnost njihovog odvajanja, tj. tvrdnju da kada kažemo jedno od ova četiri pojma (zemlja, nebo, božanstva i smrtnici), neizbježno je da mislimo i na ostala tri. Zbog te neizbježne sponse ova četiri pojma, i činjenice da oni zajednički čine jedinstven pojam, dobijamo zaseban pojam kojeg zovemo četvorstvo.

Čovjeku u četvorstvu pripada uloga smrtnika, jer smrtnici su ljudi. Smrtnici učestvuju u pomenutoj konstalaciji četvorstva posredsvom stanovanja. Hajdeger u eseju kroz jezik i semantiku dokazuje da stanovanje znači i

---

2 Heidegger Martin, Mišljenje i Pevanje (1951), Biblioteka Sazvežđa/Beograd 2005., str. 88.



pošteđivanje, i da smrtnici u četvorsvu stanuju kroz fenomenološki akt pošteđivanja. Zaključak koji slijedi jeste da smrtnici stanuju sklanjajući odnosno pošteđujući spomenuto četvorstvo u njegovu suštinu. Manifestacija stanovanja, za koju smo utvrdili da je pošteđivanje, se i sama manifestuje na četverostruki način. Ovdje također nastupa jedan fenomenološki obrat; čovjek tj. smrtnik, ili njegovo iskustvo stavljaju se u prvi plan promišljanja. Iako je i sam čovjek unutar četvorstva, on svjedočenjem sopstvenog pošteđivanja sebe takoreći rađa četvorstvo. Manifestacija stanovanja posredstvom sklanjanja/pošteđivanja se potvrđuje tek događajem pošteđivanja.

*“U spasavanju zemlje, u primanju neba, u očekivanju božanstva, u povinjanju suštini smrtnika—stanovanje se događa kao četverostruko pošteđivanje četvorstva.”<sup>3</sup>*

Relacija između čovjeka i zemlje, čovjeka i neba, čovjeka i božanstva i na kraju čovjeka i smrtnika tj. njega samog jeste manifestacija stanovanja. Tako se stanovanje događa kao “četverostruko pošteđivanje četvorstva”.

Ako je stanovanje pošteđivanje, a pošteđivanje sačuvavanje četvorstva u njegovoj suštini, onda bi smrtnici trebali da stanuju kako bi se taj akt njihovog stanovanja manifestirao kao pošteđivanje četvorstva. To znači da bi svaki momenat čovjekovog stanovanja ili postojanja trebao biti podređen slavljenju i štovanju četvorstva.

Moramo priznati da ovako gledanje na čin stanovanja iziskuje nadnaravne egzistencijalne napore od čovjeka. Upravo je to bilo jasno i samom Hajdegeru koji konstatuje da nijedan smrtnik ne bi bio kadar da tako stanuje, te upravo zbog toga, čovjek taj egzistencijalni teret sačuvavanja četvorstva premoštava *sklanjanjem četvorstva u stvari*.

*“Štaviše, stanovanje je vazda prebivanje pri stvarima. Stanovanje, kao pošteđivanje, četvorstvo sklanja u ono pri čemu prebivaju smrtnici: u stvari.”<sup>4</sup>*

### *Čovjek i prostor*

Kako bi rasprava o odnosu čovjeka sa prostorom bila jasnija, prigodno je prvo dotaći se nekih uvriježenih predodžbi s tim u vezi. Prva je da se prostor i čovjek nalaze na suprostim stranama. Čovjek ne stoji u prostoru. Netačno je misliti da je čovjek posebna jedinka okružena drugom jedinkom prostora. Ove nedoumice se javljaju kada se pri definisanju čovjeka zanemaruje njegova humana suština, odnosno kada se na čovjeka ne gleda kao

3       ibid., str. 90.

4       ibid.

na stvorenje "koje postoji na ljudski način, to jest. koje stanuje"<sup>5</sup>. Takvo, ispravno shvatanje čovjeka, neizbježno dovodi do momenta gdje čovjek, odnosno njegov doživljaj, postaje jedinica kojom se sve ostalo ravna i mjeri. Ovakav fenomenološki pristup tvrdi da prostor tek počinje postojati u svojoj suštini kada se čovjek nađe u stanju da inicira događaj. Taj događaj ustvari jeste upravo stanovanje. Stanovanjem čovjek prostoru daje njegov legitimitet i suštinu.

Vođen ovim, Hajdeger iznosi tvrdnje da čovjekov odnos sa prostorom, njegovo stanovanje, nije uvjetovano fizičkim prisustvom u nekom prostoru, te da se prostor otvara tako što biva pušten u čovjekovo stanovanje.

*"Srmtnici jesu— to znači: u stanovanju oni istrajavaju kroz prostore uz pomoć svog prebivanja pri stvarima i mestima. I samo zato što smrtnici— shodno svojoj suštini— istrajavaju kroz prostore, oni su kadri i da idu kroz njih. Ipak, idući kroz prostore, oni su kadri i da u njima stoje."*<sup>6</sup>

Hajdeger zaključuje da odnos čovjeka i prostora, posredstvom stvari/građevina koje daju mjesta, zapravo nije ništa drugo nego stanovanje u svojoj suštini.

### ***Samo ako smo sposobni za stanovanje, možemo graditi***

I ranije se kroz Hajdegerov tekst provlačila teza da tek onda kada budemo sposobni stanovati, tek tada možemo graditi, ali sada pri samom kraju svog eseja Hajdeger konačno može u potpunosti objasniti šta to ustvari znači. Za primjer uzima planinske kuće Švarevalda i dekonstruiše ih.

*"Ona je majur postavila na padini zaštićenoj od vetra i okrenutoj prema jugu, nasred livade i kraj izvora. Dala mu je širok, povisok i šindrom prekriven krov sa pogodnom kosinom da bi mogao odolevati teretu snega i da bi—dopirući gotovo do tla—odaje čuvao od nepogoda u dugim zimskim noćima. Nije zaboravila ni kutak sa svetim slikama iza zajedničkog stola; u sobama je napravila svečena mesta za dečiji krevet i drvo umrlih."*<sup>7</sup>

Ovim primjerom se nastoji pokazati kako je želja, ili tačnije sposobnost za stanovanjem, dovela do konkretnog stanja i načina gradnje na određenom podneblju na zemlji. Tek kada je čovjek ovladao razumjevanjem prirode svog okruženja i terena u kojem se našao, tek kada je dospio do određenog tehnološkog nivoa i zanatskog umjeća, tek nakon što je u sebi osjetio poziv za

5        ibid., str. 96.

6        ibid., str. 97.

7        ibid., str. 101.

pobožnost i poštovanje neke više sile, tek je onda bio sposoban za građenje ovakvog zdanja. Posredstvom građenja čovjek je smjestio četvorstvo u stvar koja jeste ta građevina.

Ovim primjerom se ne bi trebao steći dojam da Hajdegerov esej preporučuje da se danas vrati na takav stari tip stanovanja i građenja. Na takvu moguću grešku u razumjevanju upozarava i sam Hajdeger. Zapravo, ta napomena služi mu kao pogodna poveznica sa finalnim zaključkom eseja. Naime, suština problema stanovanja leži u tome da je čovjek osuđen da svaki put iznova mora naučiti da stanuje.

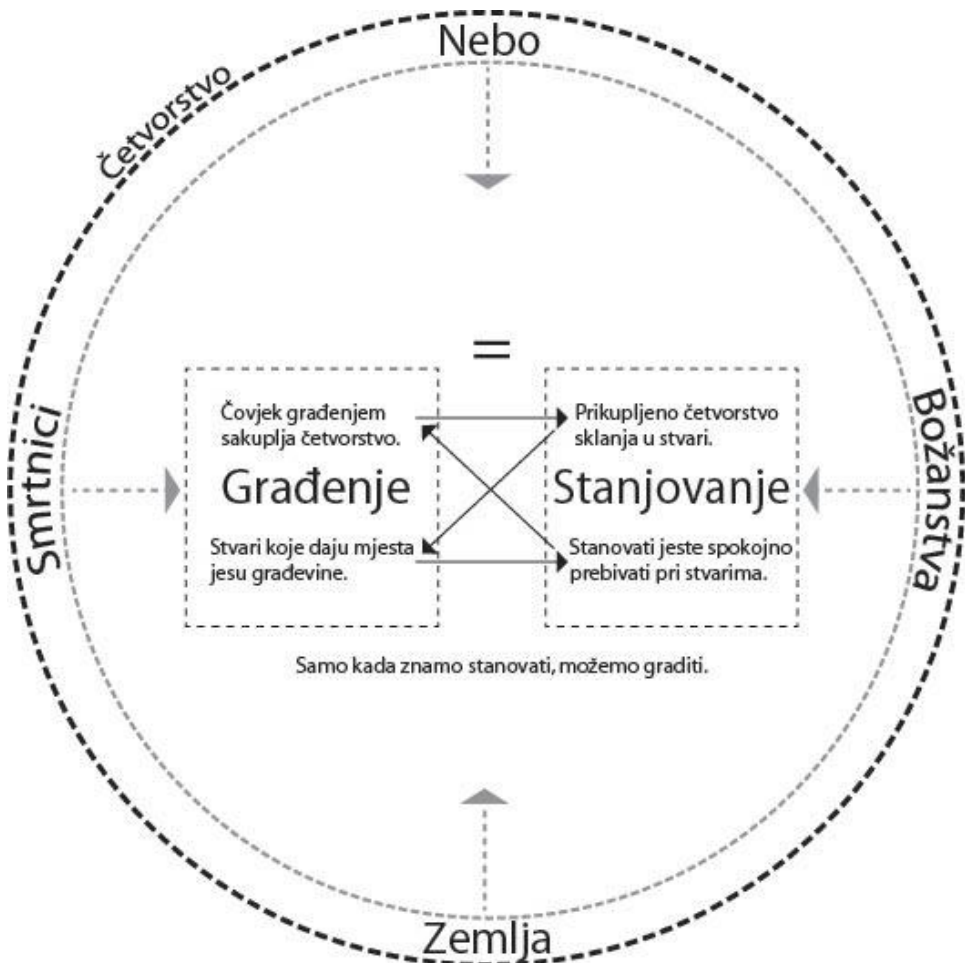

**Grafikon 1:** Prikaz ciklične relacije građenja i stanovanja unutar četvorstva

## Planirani modernizam

Prva jasna specifičnost Novog Beograda jeste da je to grad koji je u potpunosti nastao u dvadesetom vijeku. Kao neiskorištena praznina koja se prostire između gradova Beograda i Zemuna, ovaj močvarni granični prostor postaje poprište ideje budućeg urbanog tkiva koji će figurirati kao grad koji je u svakoj svojoj iteraciji i zamisli bio orijentisan ka budućnosti. Dvadeseti vijek predstavljao je svojevrsno buđenje samopouzdanja domaće arhitektonske prakse i oslikava njenu spremnost i ambicioznost za nove izazove. Nakon neoklasicističkih zamisli urbanističkog plana koje bi slavile ideale novonastale narodne slobode i ujedinjenja, ideje arhitekture Moderne i njenog najprominentnijeg predstavnika Le Korbusiea se rapidno šire unutar krugova domaćih arhitekata i prije uspostavljanja socijalističke države.

Iako nominalno oponirajući sovjetske ideje kolektivističkog grada, arhitektura unutar socijalističke Jugoslavije primorana je suočiti se sa realnim stanjem pridržavanja i štovanja socijalističke nomenklature, zanemarujući pitanja individualizma, koja su u to vrijeme bila sve više aktualna tema u modernističkoj arhitekturi na zapadu. Širom države niču urbane matrice koje za svaki izazov nude isto uvriježeno rješenje koje se drži "prvovjerenih" normi.

Kroz prizmu Novog Beograda cilj socijalističkih vlasti bio je naći paradigmu za svoju sopstvenu, soc-jugoslavensku arhitekturu, zbog čega se termin modernizam izbjegavao te se namjesto njega koristio termin "socijalistička arhitektura". Naročito nakon ideološkog razilaženja sa Sovjetskim Savezom, uloga arhitekture u SFRJ bila je reprezentiranje upravo te novoimеноvane socijalističke arhitekture, odnosno da jasno oslikava sve posebnosti jugoslovenskog političkog i ideološkog pokreta.

Naročito u sferi urbanizma, Novi Beograd karakteriše jedan ne toliko za modernizam karakterističan pristup planiranju, a to je autorski planiran grad. Dobrovićeva Skica i kasnije urbanističke zamisli uprkos svim dobrim namjerama i ideološkim ispravnostima, pokazuju limite autorskog pristupanja planiranju. Francuski sociolog Anri Lefevr ovaj fenomen formuliše kao "slijepo polje urbaniste".

*"Ako prihvatimo da je savremeno planiranje dokazalo svu nemogućnost autorskog projektovanja grada i hegemoniju vrhovnog demijurga, onda postaje jasno da je samo potpuni neuspjeh Dobrovićeve koncepcije ujedno mogao biti i osnovni preduslov da Novi Beograd postane moderni grad. Ovaj paradoks*

*– da je Novi Beograd ujedno i pobeda i neuspeh samog Dobrovića, upravo je u samom središtu ove analize.*”<sup>8</sup>

### soCIAMizam

Prevod Atinske povelje na srpski jezik objavljen je tek 1965. godine. Dotada je projekat Novog Beograda već umnogome konkretizovan i završen. Tokom tog vremenskog perioda, konkursne prijave u čijem radu su razmatrana relevantna pitanja duha i karaktera novog grada, bile su zanemarene i potcijenjene naspram prijedloga koji su zagovarali jednu bukvalnu, rigidnu i neintuitivnu interpretaciju teza funkcionalnog grada, koncepta koji budi sumnje unutar samih članova CIAM-a već skoro punu deceniju od svog objavljivanja.

Kongresu održanom 3. Avgusta 1956. godine u Dubrovniku prisustvovalo je 250 članova, ali se odvijao bez prisustva velikih imena kao što su Le Korbusie, Valter Gropius i Alvar Alto. Le Korbusie je uputio pismo Kongresu u kojem se dotiče krize unutar same organizacije koja se poimala kao generacijski jaz između članova osnivača i generacije novih modernista koji su kritički gledali na načela Atinske povelje.

Jugoslovenski arhitekti na kongresu u Dubrovniku imali su nezavidan položaj posmatrača. Iako im je bilo dozvoljeno prisustvovati radnom kongresu, nije im bilo dozvoljeno učestvovanje u raspravama, te su od strane organizatora upozoreni da ne ometaju članove u njihovom radu. Margilazovani i onemogućeni da učestvoju na Kongresu, Jugoslovenski arhitekti, a moglo bi se reći s njima i Jugoslovenska modernistička arhitektura, ostala je permanentno nasukana između teorijskih i ideoloških previranja unutar CIAM organizacije.

### Seobe

Za obnovu i razvoj novonastale socijalističke države imperativ je bio pokrenuti i koristiti njeno stanovništvo. Autoritativnim i funkcionalnim prosuđivanjem gradovima širom zemlje dodijeljene su konkretne namjenske uloge za razvoj, koje bi vodile ka putu prosperiteta. Rapidna industrijalizacija iziskivala je dramatičnu demografsku promjenu. Država stan počinje tumačiti kao opštedruštveno dobro, zbog čega se provodi politika raspodjele stanova

---

8 Blagojević Ljiljana(2007), Novi Beograd- Osporeni modernizam, str.72.

u društvenom vlasništvu za svaku porodicu Jugoslavije. Iako je ovaj princip socijalne pravde u praksi često rezultirao nepravednom raspodjelom tog opštezajedničkog dobra, mnogobrojne porodice širom zemlje su udomljene i primljene u urbano tkivo novonastalih modernih socijalističkih gradova.

Anri Lefevr u svom eseju koji je predočio Gradu Beogradu 1986. definiše ovaj socio-kulturološki fenomen na samom početku teksta, indicirajući njegovu važnost u svojoj daljoj interpretaciji Novog Beograda.

*“Stanovništvo doseljeno u gradove, izgubivši svoju seosku kulturu, nije uspjelelo uspostaviti drugu i tako se našlo u poziciji raskida i gubitka referenci na vremensko-prostorno stanje koje im izmiče; vremensko-prostorno stanje koje je poslednjih godina podvrgnuto, i biće podvrgnuto u budućnosti, prevratima.”<sup>9</sup>*

Uprkos političkim, ideološkim i urbanističkim zamislama i idealističnim stremljama društva socijalizma, u Novom Beogradu i drugdje stvorila se jedna paralelna realnost koju vlast nije planirala, kako u fizičkom tako i u društvenom pogledu. Ovaj fenomen daje jednu jasniju sliku čovjekovog odnosa prema stanovanju. Kroz sam akt stremljenja za stanovanjem, koja je prema Hajdegeru i sama po sebi stanovanje, čovjek postiže jedan dupli egzistencijalistički odnos prema mjestu u kojem živi. Taj egzistencijalistički, humani odnos uzima primat ispred ma koje “planirane” stvarnosti koja mu se nameće.

### **Lefevr među blokovima**

Anri Lefevr zajedno sa arhitektama Serž Renodiem i Pierom Gilboom 1986. godine učestvuje na “Međunarodnom konkursu za unapređenje urbane strukture Novog Beograda”. Njihov rad se temeljio na teoretskom predlošku u kojim iznose svoje kritičke poglede o pristupu zemalja Istočnog bloka prema uređenju urbanih sredina, koja po njihovom mišljenju krše Lefebrovu tezu o “pravu na grad”.

Naglašavajući osjećaj izolacije kao neizbježnu nus-pojavu motropolisa koja snagom inercije dovodi do usamljenosti pojedinca, porodice, usamljenosti unutar porodice, unutar grupe, komšiluka, stambene zgrade ili radnog mjesta, Lefevr tvrdi da se u takvoj sredini osjećaj solidarnosti i društvenosti, te razvoj pojednica i kolektiviteta ne može u potpunosti razviti.

---

9 BitterSabine & Weber Helmut(2009), AUTOGESTION, or HENRI Lefevr IN NEW BELGRADE, str. 5.

Autori imenuju rigidnost kao sveobuhvatni problem koji prožima sve dijelove njegovog urbanog tkiva. Orginzacijska rigidnost i suvislost Novog Beograda onemogućuju tim elementima međusobnu komunikaciju. Kule, blokovi, saobraćaj i drugi elementi posjedu izvjesnu hermetičnost te su vječno fiksirani u izolovanosti. Zbog takve krutosti osmišljenog sistema ne dozvaljava se njegova transformacija što takvu sredinu čini fragilnim i krhkim.

*“Naš prijedlog se zasniva na osnovnom iskazu: “Grad je složen.” Kao i kod svake dinamičke organizacije, gradovi su fluidni i pokretni te svaki pokušaj da se oni zaustave kako bi se analizirali i reprezentirali rizikuje da ih se ubije.”<sup>10</sup>*

### Zaključak

Iako često percipiran kao problematičan, što zbog svojih političkih opredjeljenja, što zbog sumnje u svom radu na ideale modernizma i tehnološkog progressa, Hajdegerov integritet i stepen kreativne interpretacije njegovog rada je ostao neosporan. Pristupajući pitanju stanovanja sa egzistencijalističkog, humanog stanovišta uspio je da izađe van okvira strukovnog, konvencionalog razmišljanja o spomenutoj problematici. Ciklični princip uvjetovanja novog načina građenja sa spoznajom i ovladavanjem samog akta stanovanja ukazuje na srž problema svake krize stanovanja. Ovakva predodžba ne uslovljava na vraćanje nekom tradicionalnom načinu bavljenja arhitekturom, nego zahtjeva ponovnu interpretaciju i potpuno razumjevanje sopstvenog okruženja i konstalacija u kojem se čovjek trenutno nalazi. Ovdje nije pitanje o tome da li je jedan vid stanovanja/građenja bolji od drugog, univerzalna istina i opšteprihvaćena kvaliteta rješenja je kao takva obesmišljena i relativizovana ovakvim egzistencijalističkim pristupom. Imperativ je prebačen na stalno kretanje i održavanje protoka ove ciklične veze između građenja i stanovanja. Ali šta se desi kada je okruženje iz kojeg moramo naći novu suštinu toliko rigidno, specifično, ideološki opterećeno i određeno istorijskom kontekstom, ako je samo u svom tkivu predodređeno da ne dopušta dalju cikličnost?

Novi Beograd kao kapitalni primjer i njemu slični projekti širom bivše Jugoslavije postali su amblematici za arhitekturu ovog podnebljeva, te u posljednje vrijeme doživljavaju afirmaciju kako u stručnim krugovima tako i u javnom prostoru pod kapom termina “brutalizam” (izložba i publikacija *“Toward a Concrete Utopia: Architecture in Yugoslavia 1948-1980”* MoMA,

---

10      *ibid.*, str. 11.

2018., Nju Jork, SAD ). Projektantski principi stanogradnje i urbanističkog planiranja ustanovljeni u periodu podizanja ovih projekata se i danas upražnjavaju, često kao jedini ispravni i provjereni načini građenja. Zbog sublimacije različitih posebnosti ovakvih zdanja stvoren je jedan sistem koji je plodno tlo za održavanje postojećeg stanja. Pojedini faktori kao bukvalan i čvrst pristup struke u implementiranju modernističkih principa kao i vremen-saka zakašnjelost u implementaciji istih rezultirali su jednom nepotpunom utopijskom slikom grada budućnosti. Sama monumentalna priroda građevina podignutih u jeku građevinske ekspanzije 60ih, 70ih i 80ih godina dodatno pojačava osjećaj otuđenosti i marginalizacije pojedinca, a nagla demografska preraspodjela ruralnog stanovništva u novonastala modernistička urbana tkiva nije ostavila mjesta za sopstvenu interpretaciju, refleksiju ili utisak. Iako se SFRJ nominalno dičila svojim samoupravnim sistemom, činjenica je da se uz svu dobru namjeru i ideološku ispravnost radilo o autoritativnom režimu gdje su odluke vladajuće nomenklature rijetko bile izložene kritici što još više potspješuje zaleđenost nametnutih ideja koja je prisutna i danas dan. Na kraju možda i najbitnija stavka za stanje stagnacije u stanogradnji jeste i sam modernizam. Paradoks modernizma koji zagovara koncept napretka, prosperiteta i budućnosti jeste u tome što on kao takav ne ostavlja mjesta da išta drugo poslije njega nastupi i naslijedi ga.

Suočeni sa prethodnim neuspjesima, bili oni politički, ekonomski ili neki drugi, samo društvo ne nalazi mogućnost stvaranja nove paradigme, nego se bojazno drži za načine i prakse koje su mu poznate, iako svjesni njihovih manjkavosti. Ali u slučaju podneblja bivše Jugoslavije nije u pitanju (samo) sumnjičavost prema novom, već je posredi jedan veoma specifičan i savremen fenomen preispitivanja prošlosti koja je kreirana da se opire daljem preispitivanju.

### **Literatura:**

Martin Heidegger- Mišljenje i Pevanje (1951), (Biblioteka Sazvežđa/Beograd, 2005)

Ljiljana Blagojević - Novi Beograd - Osporeni modernizam-Zavod za udžbenike, Arhitektonski fakultet Univerziteta u Beogradu, Zavod za zaštitu spomenika kulture grada Beograda (2007)

Sabine Bitter, Helmut Weber - Autogestion, or Henri Lefebvre in New Belgrade (2009, Sternberg Press and Phillip Editions)



## **Historical fixity - interpretation of the architectural legacy of the social. Yugoslavia through the prism of Heidegger's essay on housing**

### **Resume**

The goal of this paper is to analyze and articulate the work of philosopher Martin Heidegger on his understanding of the concept of dwelling on the one hand and the research of the genesis and conditions of the emergence and development of New Belgrade as a kind of archetype of socialist modernist city on the other, all with a goal to bring new perspective on the nature of emblematic housing conditions in the former Yugoslavia. In the text that follows, I emphasize the cyclical nature of the relationship between dwelling and building in Heidegger's work that has been rarely touched upon. On the other hand, studying New Belgrade, especially through the work of architect Ljiljana Blagojević "New Belgrade - Contested Modernism", I point out the all-reaching rigidity and immobility of the approach to its design, and ideological and utopian ballast that New Belgrade, and consequently its inhabitants, have to share.

The subject itself arose from nothing but the basic need to understand the environment and the space in which we live in. Buildings created in the period of the second half of the twentieth century in Yugoslavia entered the subconscious of the general public as an example of what an apartment, building, settlement, city should look like. Due to this lack of awareness of how this specific socialist architecture movement reflects on the questions about the nature of dwelling, its definition, what dwelling means in the context of the individual and society, one gets the impression of a collective "historical fixedness" where the inherited models of interpretation on building and architecture are accepted without critical thinking. This sense of the unsurpassedness of the existing solution combined with the aesthetic of monumentality gives the inhabitants an incentive to view such architectural space almost as an untouched, "un-artificial" mountain relief over which they hold no power over and are unable to reshape or reinterpret it.

**Key words:** Housing, Heidegger, Modernism, Socialist architecture, Brutalism, Quartet, New Belgrade, Phenomenology, Existentialism



# SPOLJNI FAKTORI KOJI UGROŽAVAJU BEZBEDNOST SAVREMENIH DRŽAVA

Mast. politik. Katarina Pantović<sup>1</sup>  
Fakultet za međunarodnu politiku i bezbednost,  
„UNION”-Nikola Tesla,  
Cara Dusana 62-64, 11000 Beograd

## Rezime

Rad predstavlja model u kome je izražena težnja za predstavljanje i objašnjavanje faktora koji utiču na narušavanje bezbednosti kao potencijalnih ili već postojećih pretnji. Narušavanje bezbednosti savremenih država, kao i pitanje bezbednosti je u današnjici globalno pitanje. Države preuzimaju različite strategije po tom pitanju, sve u cilju rešavanja problema i pretnji. Spoljni faktori su izraženiji znatno prilikom masovnog uticaja međunarodnih odnosa, interagovanju država međusobno i uplivom u vode spoljne politike. Predstavljanje i definisanje spoljnih faktora ugrožavanja bezbednosti znatno doprinosi nauci, bezbednosti i politici.

Ključne reči: bezbednost; država; ugrožavanje; mere; zaštita; pretnja; suočavanje...

---

1      kpantovic9@gmail.com

## UVOD

Kao što je već pomenuto da definiciju bezbednosti nije jednostavno dati i iskazati. Bezbednost je složen pojam. On svoju interakciju ostvaruje i sa najsitnijim i najjednostavnijim segmentima, a odgovor po pitanju njegove složenosti leži upravo tu. Za današnjicu predstavlja fenomen. Fenomene kao što su terorizam i organizivani kriminalitet je takođe teško definisati, što bi trebalo značiti da su to pojmovi, uključujući i bezbednost, koji zauzimaju posebnu pažnju povodom njihovog definisanja. Pojam kao što je „bezbednost”, koji ima veoma širok aspekt sagledavanja, što po njegovoj složenosti, gradi i svega onoga što taj pojam sadrži i što proizilazi iz njega kao takvog, ne bi trebalo naivno shvatati. Razvoj ljudskog društva i zajednica uslovio je to, da se razviju misli po pitanju bezbednosti u skladu sa ljudskim potrebama. Kao takav ima četiri bitna određenja. Prvo se ogleda u tome da je bezbednost bitna ljudska potreba. Čovek u njegovom životu ima par najvažnijih osnovnih potreba za njegov opstanak. To su potreba za: disanjem, hranom, vodom i kako Maslov (Abraham Maslov, 2004.) navodi kao četvrtu stvar za seksualnom aktivnošću. Bezbednost kao ljudska potreba je veoma bitna i danas izražena. Svaki čovek i svako živo biće ima potrebu da bude zaštićen, bez bilo kakvih pretnji i svega onoga što ne bi dozvolilo da normalno i slobodno živi i neometano realizuje i ostvaruje svoje ciljeve. Kako se smatra, da kada se zadovolje sve čovekove osnovne ljudske potrebe, da nastupa potreba za bezbednošću. Potreba za bezbednošću se zasniva na težnji ka predvidljivosti i izvesnosti u pogledu sudbine najvažnijih dobara i vrednosti, kojima ličnost ili zajednica, raspolažu. Bezbednost kao funkcija je dinamična kategorija, gde akteri bezbednosti sprovode smislenu aktivnost služeći se različitim metodama i sredstvima u cilju zaštite referentnih društvenih vrednosti. Bezbednost kao sistem je širok pojam. Ako sagledamo jednu državu, u njoj ćemo naći bezbroj sistema. Svaka država se trudi da u potpunosti zaštititi sve ono što proizilazi iz nje same. (Neđo, 2009) Njen narod, njen pravni poredak, segmente kao što su ekonomija, politika i ostalo. Da bi se predvidele i sprečile nedaće koje mogu da snađu i zadese jedan narod, bitno je imati i oformiti dobar bebednosni sistem. Sasvim je očigledno da bezbednost predstavlja dinamičan i varijabilan proces koji se stalno menja i prilagođava, u zavisnosti od prepoznavanja oblika ugrožavanja.

Sa druge strane bitno je istaknuti to, da se bezbednost preko svih oblika ugrožavanja u neku ruku razvija, zapravo razvija kapacitete, teorije i prakse usmerene ka eliminisanju ili neutralisanju ugrožavanja bezbednosti društva na svim nivoima. Bezbednosni sistem predstavlja skup međusobno poveza-

nih, pažljivo biranih, nadležnošću ograničenih elemenata, koji ostvaruju međusobne odnose i veze radi što bolje zaštite referentnih društvenih vrednosti. Sistem bezbednosti je vema složen i dinamičan sistem. Sistem bezbednosti je odraz društva i jedan od njegovih najvažnijih sistema. (Neđo, 2009) Društvene težnje se uglavnom odnose na zaštitu vitalnih vrednosti društva, gde bezbednost ima najznačajnije mesto. Uloga bezbednosnog sistema je kao vezivno tkivo i uslov opstanka svih drugih društvenih vrednosti država i međunarodnih zajednica. Uloga sistema bezbednosti je i očuvanje i u napređenje međunarodnih odnosa i vrednosti. Svakoj državi je potreban jedinstven cilj kome teži, bez ikakvih sputavanja.

## UGROŽAVANJE BEZBEDNOSTI SAVREMENIH DRŽAVA

O pitanju ugrožavanja bezbednosti može se govoriti od trenutka samog nastanka čoveka i ljudskog društva, pa sve do dan danas (Obradović, 2014). Već je pomenuto da su se kroz vekove i godine smenjivala razna doba, kroz koja se čovek menjao i formirao. Nailazio je često na različite prepreke i iskušenja. Mnoge situacije su mu pomogle, a mnoge ga dovodile u opasnost i pretnju po život. Danas je to svedeno na globalno pitanje bezbednosti. Kada je čovek živeo kao nomad u praistoriji, lovio je često. Kroz takav život se suočavao sa različitim opasnostima po pitanju životinja. Nije imao svoje konstantno sklonište i mesto boravka. Pretnje sa kojima se susretao nisu bile kao danas, ali su za njega tada predstavljale najveći problem za nastavak života. Jednostavno rečeno nije znao za bolje, a ni gore. Kroz vekove se sve menjalo, a sam čovek koliko u pozitivnom smislu formirao i stasao, toliko se i suočavao sa opasnostima. Uvek kada ste srećni, tada vas nesreća vreba. Srednji vek je doneo ozbiljnije promene i posledice. Neophodno je pomenuti da se ugrožavanjem bezbednosti bave različite nauke. To nam je takođe jedan od pokazatelja, zašto je pojam „bezbednost” toliko složen. Društvo i čoveka izučavaju društvene nauke, koje takođe izučavaju i bezbednost i do danas se nisu dala egzahna objašnjenja kako pojma „bezbednost”, tako i pojma ugrožavanja bezbednosti. Društvo i društvena zajednica je bitna za svaku državu. Svaka zajednica teži da iskaže i održi svju individualnost i da zadovolji svoje potrebe. Ono što je unutar same zajednice, jako je bitno sačuvati.

Svi savremeni sistemi bezbednosti oformljeni su tako da se u potpunosti uklapaju sa današnjicom, jer svakako sistem štiti to određeno društvo. (Neđo, 2009.) Ugrožavanje bezbednosti znači opasnost. Odnosi se i na dru-

štvene sukobe i protivdruštvena ponašanja. Ugrožavanje bezbednosti podrazumeva društvene ili prirodne pojave, ponašanje pojedinca, po čemu nastaju razne posledice i problemi. Mnogi smatraju da je ugrožavanje bezbednosti proces koji nastaje usled suprotnih interesa, koji se ne mogu ostvariti istovremeno, niti se može postići bilo kakav kompromis u stavovima i mišljenjima. (Neđo, 2009) Kada govorimo o izvorima ugrožavanja bezbednosti mislimo na društvene, prirodne i tehničko-tehnološke izvore ugrožavanja bezbednosti. (Petrović, 2017.) Društveni izvori: suprotnost interesa, društvena neujednačenost, neusklađenost interesa, pilitika i politička razmatranja, kultura, religija, različiti oblici ideologija, demokratski razvoj društva, uticaj velikih sila i segmenti kao sto su ekonomija,kultura, politika i ostalo.

Prirodni izvori: klimatski faktori, bitni resursi država i teritorija i geografski položaj.

Tehničko-tehnološki izvori: su sadržani u hemijskoj industriji, pogonima i skladištima, prevoz opasnih materija, nuklearne elektrane i odlaganje nuklearnog otpada.

Nosilac ugrožavanja bezbednosti je subjekat koji svojom aktivnošću realizuje ugrožavajuću pojavu. Pojedinaac je nosilac ugrožavanja bezbednosti je subjekat koji preuzima nedozvoljenu radnju ili je propušta onda kada bi je trebalo primetiti i suzbiti. Kriminalnte, terorističke grupe,sekte i politički pokreti su samo neki od subjekata ugrožavanja bezbednosti,koji svojim neprimerenim aktivnostima ugrožavaju bezbednost. Država ukoliko je vođena diktaturom,nasilnim iseljavanjem ljudi, diskriminacijom ili bilo kakvom drugom aktivnošću koja ugrozava bezbednost spade u nosioce ugrožavanja bezbednosti. Međunarodna organizacija takođe je još jedan više nosilac ugrožavanja bezbednosti. Kada govorimo o oblicima ugrožavanja bezbednosti, bitno je pomenuti da postoje spoljašnji i unutrašnji oblici ugrožavanja. I jedan i drugi teže destabilizaciji bezbednosti i bezbednosnog sistema jedne države ili društva.

## 1. ORUŽANI VOJNI PRITISAK I PRINUDA

Oružani vojni pritisak je sredstvo koje isključuje opredeljenja države. Ono se ne odnosi na željeno ponašanje, nego željeni postupak koji preuzima prinuditelj ili je na to primorava kombinacija pritiska s teškim pretnjama upotrebe oružane sile, sa ciljem da subjekte potpuno onesposobe za otpor.Prinuda i pritisak su međusobno povezani. Oružana prinuda se manifestuje kao za-

strašivanje, samopomoć i iznuda. Države se vojno prinuđuju na određene postupke, tako što se na teritorijama država u blizini, vrše razne vojne vežbe ili manevri, prekomernim naoružanjem vojske i tome slično, vrši određeni pritisak na drugu zemlju. (Petrović, 2017.) Kako se smatra da je najbolji primer za to terorizam. Zasniva se na drastičnom aktu, služeći se oružjem. Terorizam je uvek neizvesan. Kada se dogodi u jednoj državi, države susedi upadaju u veliki strah. To za njih predstavlja pritisak, preko kojeg mogu biti prinuđeni da vrše različite postupke kako bi se zaštitili. (Dragan Ž. – Beograd). Oružani vojni pritisak i oružana vojna prinuda svojim aktivnostima i delovanjem, uznemiruju duge države kao sto im je i cilj, i teže ka tome da narodi tih država pod uticajem straha napušta svoje posebe, pa čak i same države odlazeći u drugu. Pravi primer oružanog vojnog pritiska možemo naći za vreme Jugoslavije. Kako se smatra pored vojnog bio je to i diplomatski pritisak. Nemačka i Velika Britanija vršile su pritisak na Jugoslaviju da se opredeli za savezništvo u Drugom svetskom ratu. U periodu posle rata, Jugoslavija ostaje u rukama moćnih država. Taj period praćen je okupacijom Jugoslavije i smatra se kao jedan od najtežih perioda po narod. Ako sagledamo današnjicu i savremene države, ni njih ne zaobilazi ovaj spoljni factor. Rusija 2018. je započela vojne vežbe, najveće od Hladnog rata. Vojne vežbe NATO-a predstavljaju veliko angažovanje SAD prema NATO paktu.

## 2. POTKULTURE

Hebdiđ je definisao potkulture kao simbolične oblike otpora, tvrdeći da su elementi otpora, odbacivanja i subverzije karakteristike svih supkultura koje okupljaju mlade i imaju ključnu ulogu u oblikovanju subkulturnih identiteta. (Petrović, 2017.) Supkultura ili potkultura predstavlja skup normi, vrednosti ili obrazaca ponašanja koje razlikuje jednu grupu ljudi od kulture njihove države, odnosno kulture kojoj već pripadaju ili su pripadali. Mnoge supkulture nose nazive i kontrakture, upravo jer su nastale kontrirajući i suprotstavljajući se već postojećoj kulturi i njenim bitnim odlikama, formirajući svoje odlike. Kada se govori o potkulturi, uglavnom se misli na potkulturu mladih, jer su oni najčešće ti koji svoje ideje žele da upakuju u jednu novu i drugačiju kulturu od već postojeće. (Simeunović 1989) Muzika ima veliku ulogu u formiranju supkultura, ali je to ipak blaži oblik. Problematika potkultura leži u tome što su te potkulture formirane protivu se političkoj ideologiji jedne države i sve ono sto nju, kao takvu čini. Članovi potkultura se mogu razlikovati i po fizičkom izgledu. Da bi jedna potkultura opstala i

zaživela, trebalo bi da poseduje svoje karakteristike koje je čine održivom. Samoorganizovanost, zajednička interesovanja, karakterističan i upečatljiv naziv, relativna trajnost, način ponašanja i primenjivanja ideja određene potkulture. Njen rast i uzrast je veoma bitan, a da bi se on ostvario trebalo bi slediti sve što nju kao takvu čini. Kada sagledamo pitanje spoljnih faktora ugrožavanja bezbednosti savremenih država, na potkulture gledamo kao na rezultat tih uticaja. Formiranje potkultura može da bude veoma opasno po države. Iako potkultura spada i formira se u unutrašnjosti jedne države, bitno je istaći da nju najčešće formiraju i utiči da se jedna potkultura stvori, spoljni faktori. Subverzija, uticaj specijalnog rata, migracije, globalizacija, širenje islama i ostalo... One svoj uticaj mogu širiti i prikazivati na različite načine. Protesti, grafiti, način života su samo neki od postojećih. Postojanje potkultura može dovesti ceo sistem jedne države pod velikim pitanjem, anarhijom ili u potpuno razaranje. Najbanalniji primer formiranja potkultura mogu biti strain filmovi plasirani u državama. Etnički sukobi mogu da budu presudni u formiranju potkultura. Oni takođe mogu nastati zbog uticaja spoljnih faktora i na takav način uticati na stvaranje potkultura. Nekada i same već oformljene potkulture izazivaju sukobe međusobno. Etnički identitet sadrži identitet različitih kultura i društva. On se odnosi na zajedničku identifikaciju etničke grupe i na aspekte pojedinca.

### 3. SANKCIJE

Sankcije spadaju u još jedan od spoljnih faktora ugrožavanja bezbednosti država. Sankcije se definišu kao akcije koje pojedine države preduzimaju protiv drugih država. U segmentu prava termin „sankcija” spada u deo pravnih normi. Ako sagledamo sankcije kao spoljni faktor narušavanja bezbednosti, onda akcenat stavljamo na međunarodne sankcije. U poslehladnoratovskom periodu, izmenom odnosa snaga na globalnom planu, otvorila se mogućnost za promenu načina primene različitih spoljnopolitičkih sredstava na međunarodnoj sceni. Sankcije, kao jedno od sredstava nametanja volje i interesa, svakako ne predstavljaju nikakvu novinu. Kao vrsta pritiska za postizanje cilja postojale su još od antičkih vremena, ali njihova primena doživela je procvat upravo u periodu posle hladnog rata. Sankcije kao spoljnopolitičko sredstvo su se usavršavale tokom poslednje dekade dvadesetog veka i doživljavale svoju sve širu primenu. Međunarodne sankcije su nenasilne radnje koje država preuzima protiv jedne ili više država iz političkih razloga. Cilj sankcije je prisila na promenu pojedinih aspekata spoljne i unutrašnje politike, koja je



neprihvatljiva međunarodnoj zajednici ili pojedinim državama. Sankcije su se javljale kroz istoriju, najčešće kao blokada luka ili bitnih centara. U 20. Veku ulaze u široku upotrebu. Uvesti sankcije u jednoj državi, znači onesposobiti je za rad po pitanju njenih različitih poglavlja, segmenata i aspekata. Na takav način se jedna država dovodi u haotično stanje, gde se time narušava bezbednost naroda. (Petrović, 2017) Sankcije izazivaju enormne posledice, što po politiku, ekonomiju, kulturu i svih ostalih segmenata, tako i po narod. Međunarodne sankcije možemo podeliti na:

1. Diplomatske sankcije
2. Vojne sankcije
3. Ekonomske sankcije

#### 4. SUBVERZIJA

Subverzija ili podiranje je izraz čija aktivnost ima za cilj destabilizaciju ili uništavanje neke države, ako se radi upravo o ovom slučaju, kao jedan od spoljnih faktora ugrožavanja bezbednosti. Ne znači samo destabilizacija i narušavanje jedne države, već i nekog sistema, velikih organizacija, kompanija i slično. Subverzija kao spoljni faktor narušavanja bezbednosti uglavnom teži narušavanju političkog poretka jedne države. Ona spada u jedno od sredstava vođenja Specijalnog rata, kojim se služe države u postizanju ciljeva. Subverzija je veoma podmukao faktor koji, ako se na vreme ne otkrije može da izazove mnoštvo problema. Subverzija se često povzuje sa špijunažom. Uglavnom države koje žele da dovedu drugu državu ili njen politički sistem u veoma teško i ne tako stabilno stanje, mogu se služiti špijunažom. Cilj je ulaženje u politički sistem preko određene saradnje i na takav način uništavajući jedan politički poredak. Često se sabotaza otkrije upravo kada se u državi oseti i vidi jedno napeto stanje i kada dođe do određenih promena. Ona često ostane i neotkriven factor, ali postigne svoje ciljeve. Subverzija utiče na takav načina da izaziva pobune, nered, nemire, razne sukobe naroda jedne države. Ovo je indirektan način narušavanja bezbednosti jedne ili više država, koja izaziva i ostavlja velike posledice, takav način da sve to pređe u još veće probleme. Aktore i subjekte subverzije je teško otkriti na samom početku, kako bi se sprečili problemi države i naroda.

## 5. SPECIJALNI RAT

Specijalni rat je izraz kojim se podrazumevaju i opisuju neprijateljske aktivnosti jedne države ili više njih, uperene prema nekoj suverenoj državi, koja po svojim karakteristikama odgovara ovom obliku vođenja rata. Akcija ovih država je zamenjena akcijama koje su predviđene za klasičan rat. Trebalo bi na početku jasno razgraničiti oružanu agresiju (Rat) i specijalni rat. Rat je potpuno služenje oružjem, dok je specijalni rat potpuno drugaciji. Kako ga mnogi nazivaju modernim ratom ili hibridnim ratom, ali se ne osporava činjenica da postoji mir po pitanju klasičnog rata. Specijalni rat se ne služi oružjem i svim onim sredstvima koji su predviđeni za rat, već sve je to zamenjeno širokim rasponom ekonomskih, obaveštajnih, propagandnih, političkih, subverzivnih i sličnih operacija kojima se posredno ciljana država služi, kako bi vodila specijalni rat sa državom ka kojoj neosetno primenjuje ovakve akcije u cilju postizanja svojih interesa i ciljeva. Specijalni rat ne predstavlja ništa novo za današnjicu i savremene države i nikako nije redak oblik ratovanja na ovakav način, a vodi se kada država agresor i napadnuta država nisu službeno u ratu. (Petrović, 2017.)

To je proces šrimene sile prema nekoj državi i u svom trajanju ima nekoliko faza. Akcije specijalnog rata se mogu voditi legalnim i ilegalnim putem. Specijalni rat je skup organizovanih i koordiniranih kako prethodno nabrojanih, tako i psihološko propagandnih, obaveštajno-subverzivnih, terorističkih i vojnih akcija. Država ovakve akcije može prema drugoj državi sprovoditi samostalno ili preko međunarodne zajednice. Specijalni rat je posledica prilagođavanja politike sa pozicija sile novim međunarodnim i unutrašnje-političkim uslovima radi postizanja istog cilja različitim sredstvima. Specijalni rat, kao sredstvo politike nalazi se između politike kao legalnog segmenta i sadržaja delovanja i rata kao nelegalnog i nasilnog metoda primene sile. Specijalni rat je sagledan kao sredstvo nametanja volje suprotnoj strani prinudom. Ekonomski aspekt primene specijalnog rata sadržan je u činjenici da se koriste različita ekonomska sredstva prema nerazvijenim državama, a sve to radi ostvarivanja ciljeva i interesa države. Cilj je onesposobiti i nestabilisati ekonomski sistem jedne države za rad i izazvati nezadovoljstvo naroda, sve do toe granice da to kasnije pređe u razne pobune, proteste pa čak i izbijanje građanskog rata. (Bubovac, 2014)

U svojim cijeovima specijalni rat ima: mešanje u unutrašnje poslove države koja je potencijalna za vođenje specijalnog rata; podriavanje poretka jedne države; izazivanje nemira i kriza; blokada granica; organizovanje pobuna;

služenje subverzijom radi promena u državi; vojni pritisci; slabljene raznih segmenata...Specijalni rat ima nekoliko svojih jasno određenih verzija:

- 1) Psihološki rat koji se koristi i u doba mira i u doba rata kako bi se podigao vlastiti, a snizio neprijateljski moral. Medijski rat među država ili protiv neke države kako bi se dobilo “javno mijenje” na vlastitu stranu je trenutačno najpoznatiji oblik ovog rata, a njegovo najpopularnije oruđe su postala “kršenja ljudska prava ljudskih prava”.

- 2) Ekonomski rat u kojem jedna država svojim akcijama nanosi ekonomsku štetu drugoj državi bez objave rata. Primjeri takvog rata su sabotaza iranskih nuklearnih pogona 2010. godine, ekonomska blokada Kube od strane SADa i ciljane sankcije SAD s ciljem rušenja socijalističkog poretka u Jugoslaviji

- 3) Paravojne akcije s ciljem rušenja vlade neke države. Primjer za njih je rat u Nikaragvi protiv sandinističke vlade tijekom osamdesetih godina dvadesetog veka.

- 4) Tajne operacije s kojima se organizira i izvršava državni udar kao onaj u kojemu je ubijen predsjednik Čilea Salvador Allende. Specijalni rat kao process ima svoje tri faze:

Prvu fazu odlikuju najblaže metode kojima se služi država, često neprepoznatljive jer su sakrivene iza normalnih i korektih međudržavnih odnosa na različitim poljima, kao što mogu biti kultura, nauka, obrazovanje i ostalo. Ovim se države na lukav način služe, kako bi prikupile obaveštajnih i drugih podataka.

Drugu fazu odlikuje aktivnost i prepoznatljivost. Ona podrazumeva porred obaveštajnih, državne i međunarodne institucije na koje se vrši pritisak. U takvom momentu kao veoma bitna odlika druge faze se javljaju prvi zahtevi međunarodne zajednice.

U Trećoj fazi se konkretizuju stvari, njihovo javno iznošenje i pretvaranje u međunarodna dokumenta, institucijalizuju se sredstva, pridobija se pažnja masovnih komunikacija za svoje ciljeve i eskaliraju pritisci do maksimalnog indetiteta. (Petrović, 2017.)

Ova faza je i završna. Jasno je vidljivo sve i na takav način države pridobijaju ono što žele kroz čitav period vođenja rata.

## 6. MEĐUNARODNI TERORIZAM

Terorizam kao najizraženija pretnja bezbednosti poslednjih decenija, se kontinuirano globalizuje usled modernizacije, razvoja tehnologije, komunikacija i jednostavnosti u transportu i znači posebnu pretnju nacionalne bezbednosti. Međunarodni terorizam predstavlja nezakonite aktivnosti preduzete i podržane od strane organizovanih terorističkih, pa i kriminalnih grupa koje deluju izvan državnih granica na druge države, u težnji ka ostvarivanju ciljeva. Ovaj vid terorizma je pre svega izgrađen da bi namerno uticao na strukturu i distribuciju moći u svim delovima sveta, pa čak i na nivou globalnog društva. Opšte je poznato da terorističke akcije međunarodnog terorizma nanosi velika šteta politici, privredi, stvara atmosfera nesigurnosti, panike i straha. Saradnja i povezanost međunarodnih terorističkih organizacija predstavlja jednu od sveprisutnih manifestacija globalizacije koje neverovatno oblikuju širok spektar nasilnih reakcija protiv ove društvene pojave. Međunarodni terorizam predstavlja skup međunarodnim pravom zabranjenih aktivnosti usmerenim prema pojedincima, grupama i državi, koje izvode teroristi i terorističke organizacije ili države radi ostvarivanja svojih ciljeva, narušavajući time stabilnost država, njenog političkog sistema, odnosno međunarodne zajednice. Međunarodni terorizam se u samom početku odnosio na one terorističke akte sa elementom inostranosti, kada izvršilac, žrtva i mesto izvršenja nisu bili vezani za jednu državu, a kasnije se počeo koristiti za svaki napad na neko dobro koje uživa međunarodno-pravnu zaštitu. S obzirom na to da su granice dosta otvorenije i slobodnije, to kako se smatra predstavlja slobodno tlo za delovanje terorista i terorističkih grupa. Sve češće dolazi do međunarodnog terorizma, a za to postoji mnoštvo faktora. Masovni ulazak migranata na teritorijama zemalja Balkana, predstavlja potencijalnu pretnju međunarodnog terorizma. Islam kao jedna od najekstremnijih vera, teži da preko terorističkih napada razvije i raširi svoju veru kroz čitav svet. Shvatanje sustine međunarodnog terorizma je otežano zbog njegove političke prirode, zbog političkog karaktera akata nasilja, kojima se koriste pojedine države u cilju realizacije spoljnopoličkih ciljeva. Za međunarodni terorizam se podrazumevaju građani i teritorije više od jedne zemlje ili kada su njeni akteri državljani dve ili više zemlje. Ova vrsta terorizma podrazumeva i obaveštajne službe koje se javljaju kao organizatori terorističkih delovanja i koje se kombinuju sa drugim oblicima tajnog delovanja, sa ciljem ugrožavanja pojedinih subjekata na međunarodnom planu. (Živaljević & Jugović, 2014). Obaveštajne službe mogu sve ciljeve i interese upravo služeći se terorističkim grupama i delovanjem. Posle intenziviranja terorizma u zemljama Za-

padne Evrope, krajem šezdesetih godina XX veka, a naročito posle masakra izraelskih sportista na Olimpijskim igrama u Minhenu 1972. godine, u OUN je obnovljena aktivnost usmerena na utvrđivanje međunarodnih pravnih instrumenata za suzbijanje terorizma: Konvencija o krivičnim delima i nekim drugim aktima izvršenim u vazduhoplovima doneta u Tokiju, 14. septembra 1963. godine, stupila je na snagu 1969. godine, a do kraja 1986. godine ratifikovalo ju je 127 država, među kojima i Jugoslavija; Konvencija o suzbijanju nezakonite otmice vazduhoplova, koja je doneta u Hagu, 16. decembra 1970. godine, stupila je na snagu 1971. godine, a do kraja 1986. godine ratifikovala ju je 121 država, među kojima i Jugoslavija; Američka konvencija o terorizmu doneta u Vašingtonu, 2. februara 1971. godine; Konvencija o sprečavanju i kažnjavanju krivičnih dela protiv lica pod međunarodnom zaštitom, uključujući i diplomatske agente, doneta je u Njujorku, 14. decembra 1973. godine, stupila na snagu 1977. godine, a do kraja 1987. godine ratifikovala ju je 71 država, među kojima i Jugoslavija, 1978. godine. Evropska konvencija o suzbijanju terorizma doneta je u Strazburu 27. januara 1977. godine; Međunarodna konvencija protiv uzimanja talaca doneta je u Njujorku 17. decembra 1979. godine, a stupila na snagu 1983. godine, i do kraja 1987. ratifikovalo ju je 45 država, među kojima i Jugoslavija, 1984. godine; Međunarodna konvencija o sprečavanju terorističkih napada bombama nastala je u Njujorku 15. decembra 1997. godine; Međunarodna konvencija o suzbijanju finasiranja terorizma doneta je takođe u Njujorku 9. decembra 1999. godine; Međunarodna konvencija o sprečavanju akata nuklearnog terorizma, doneta je u Njujorku 14. septembra 2005. godine. Jasnoje da međunarodni terorizam predstavlja za današnje zemlje, pa i za ceo svet veoma veliku pretnju. Pitanje međunarodnog terorizma, nije samo pitanje postizanja političkih ciljeva preko straha i zastrašivanja, već i učešće obaveštajnih organizacija i mnogo drugih sredstava kako bi se ostvarili ne samo politički već i drugi ciljevi. Primera međunarodnog terorizma je mnogo i svakako ne postoji nijedan koji svojim delovanjem nije ostvario ono što mu je inače i bio cilj. Međunarodni terorizam u pravom smislu te reči je samo «transnacionalni terorizam» koji u osnovi, sprovode autonomni nedržavni subjekti, bez obzira na to da li uživaju određen stepen moralne ili materijalne podrške jedne ili više blagonaklonih vlada (state supported) ili operišu bez pomoći određene vlade (nonstate supported). Aktima transnacionalnog terorizma smatraju se one manifestacije terorizma čiji su izvršioc i nedržavni subjekti, odnosno pojedinci i grupe. U slučaju manifestacije ovog vida terorizma u međunarodnim odnosima po pravilu postoji i određen stepen saradnje izvršilaca terorističkih akata iz više zemalja. (Petrović, 2017)

## 7. ORUŽANA AGRESIJA (RAT)

Oružana agresija spada u najteži oblik ugrožavanja bezbednosti i bezbednosnog sistema jedne države i njenog naroda (Gaćinović, 2013). Oružana agresija ili rat predstavlja oružani napad jedne ili više država na drugu državu, kojim se urožava neizvesnost, suverenitet ili teritorija napadnute zemlje. Rat je društvena pojava koja je povezana sa razvitkom društva. Čovek je od davnina ratovao i borio se za svoj narod i teritoriju. Ratovanjem i ostavljanjem su nastajale nove države, a neke se stapale sa drugim državama. Rat je složen pojam, koji pored služenja oružjem, obuhvata i druge oblike borbe (političke, ekonomske, psihološke i drugo), što ujedno igra veliku ulogu za vođenje i pripremu rata.

„Rat nije ništa drugo do politika produžena drugim sredstvima“ - Karl fon Klauzevic

Kao što je rečeno, čovek je oduvek ratovao i borio se. Ovo nam jasno govori da je bezbednost čoveka po pitanju rata, mnogo češće bila ugrožena. Rat ili oružana agresija nikako ne predstavlja novi faktor ugrožavanja bezbednosti. Njegova istorija je stara koliko i čovek i jasni je pokazatelj da je rat bio i da će uvek biti jedan od najtežih i najopasnijih oblika ugrožavanja nečije bezbednosti. Rat je kroz istoriju bio izbor etničkih dilema. Ljudi su kroz istoriju, svoje probleme po pitanju raznih segmenata rešavali ratovanjem. Od velikog je značaja bilo imati dobru vojsku i ratovati. Svaka porodica je uglavnom imala muško dete. Ono bi patriotski bilo odgajano i sazrevajući postajalo vojnik, koji se u tim istim ratovima borio i gubio svoj život radi svoje otadžbine. To govori da su mnoge države i narodi na rat gledali kao na plemenitu delatnost i kao pozitivan društveni fenomen, pa su se zato polako javljale dileme i pitanja vezana za opravdanost rata. Iako su ljudi na takav način razmišljali i vodili se time, ne može se osporiti činjenica da rat nije nešto što ne ugrožava bezbednost jedne države i nije nešto što ne destabiliše i ne uništava njen narod. Ljudi su bez obzira na sve, oduvek strepeli od rata i nimalo nije bilo lako izgubiti svoje voljene na takav način. U prvobitnoj zajednici nije bilo ratova. Sukobi između rodova i plemena nisu imali značaj. U tim sukobima nije bilo izdvojene organizacije za vođenje rata, zato je svaki član roda ili plemena bio ratnik. Ti sukobi su se zasnivali više na zavisnosti ljudi od prirode, iz potrebe za područjima u kojima se nalazi hrana i voda, ili pak neke osвете, ali ne na prisvajanju tuđeg vlasništva i teritorija. U tim sukobima nije bilo robova i iskorišćavanja oslabljenih. Početkom razvijanja državnih organizacija, javlja se i vojska, kao posebna organizacija unutar države za vođenje oružanih sukoba

i pružanja otpora neprijatelju. Zadatak vojske se definiše kao odbrana države i njenih građana, sprovođenjem rata protiv druge države. Kako se smatra profesija vojnika je jako stara. U feudalnom društvu države su vodile ratove radi porobljavanja i pljačkanja, teritorijalnog proširenja i iskorišćavanja kmetova. Među najveće ratove u ovom periodu spadaju ratovi Franačke države pod Karlom Velikim i razna turska osvajanja. Kapitalizam sa sobom nosi svoje ratove i nedaće naroda. Buržoazija vodi antifeudalne i revolucionarne ratove u cilju ukidanja feudalizma i uspostavljanju nacionalnih država. Holandska revolucija (rat između Holandije i Španije 1566-1609), Francuska revolucija, Sedmogodišnji rat 1756-1763, Krimski rat 1853-1856. Vode se ratovi za nacionalno ujedinjenje Nemačke i Italije, ratovi za nacionalno oslobođenje (ratovi protiv Napoleona) i kao jedni od najpoznatijih ratova, balkanski ratovi. Ovo je jasni pokazatelj da su ratovi formirali današnjicu, današnje države i njihove teritorije i granice. Vođenje i sklapanje međunarodnih odnosa sa današnjim državama kao i njihovo međusobno interagovanje, danas ne bi postojalo da se nisu formirale određene države. Ne može se izostaviti to da je rat ostavio velike posledice po narod i da je to zaista najnegativniji faktor ugrožavanja.

□ Pravoslavno shvatanje rata: Rat predstavlja fizičku pojavu skrivene duhovne bolesti čovečanstva. Nakon grehopada, ratovi su pratili celu istoriju čovečanstva i prema rečima Jevanđelja idalje će je pratiti. Budući rođeni iz gordosti i protivljenja volji Božijoj, zemaljski ratovi su odraz nebeske borbe. Posrnuo zbog svog greha, čovek je uvučen u stihiju te borbe. Već na samom početku biblijske istorije, ubistvo koje se u ratu ne može izbeći, smatrano je za težak zločin pred Bogom. Iako se rat smatra za zlo, Crkva ipak ukoliko se radi o zaštiti bližnjih i uspostavljanju narušene pravednosti, ne zabranjuje učešće u ratovima. Crkva je mnoge ratnike pribrojala liku svetih uzimajući u obzir njihove hrišćanske vrline i primenjujući na njih Hristove reči. Izrada visokih pravnih normi u međunarodnim odnosima, bila bi neostvarljiva da nije bilo moalnog hrišćanskog uticaja koje je izvršeno na ljudski razum. (Grozdić 2009)

□ Rimokatoličko shvatanje rata: Rat je „bič“ i nikada ne predstavlja prikladno sredstvo za rešavanje problema koji nastaju među nacijama. Kad izbije, rat ostaje „beskoristan pokolj“, „avantura bez povratka“, koja vodi u pitanje sadašnjosti i izlaže riziku budućnosti čovečanstva. Šteta prouzrokovana oružanim sukobom nije samo materijalna, već i moralna. (Grozdić 2009)

Rat je jednom rečju „neuspeh svakog istinskog humanizma“ i uvek predstavlja poraz čovečanstva. Države ne raspolažu uvek adekvatnim sredstvima za uspošno sprovođenje svoje odbrane. Dopusšteno je nadati se da će ljudi kroz susrete i pregovore bolje otkriti veze koje ih spajaju. Oružana agresija suštinski je nemoralna. U tragičnom slučaju da do nje dođe, odgovorna lica napadnute države imaju pravo i dužnost da organizuju odbranu, koristeći oružanu silu.

□ Islamsko shvatanje o ratu: Rat ili oružani sukob za Islamiste je njihov „džihad“. O smislu džihada se polemički stalno lome koplja. Kako se smatra da je o raspravama o džihadu proliveno bar isto onoliko mastila koliko i krvi u stvarnom ratovanju na Alahovom putu. Termin džihad je izvedena iz korena ghd koji nosi ideju ulaganja i veliki trud u ostvarivanju nekog cilja. Dakle islamisti njihov rat naizivaju džihadom i smatraju da je rat za njih sveta stvar kojom se služe radi iskazivanja pobožnosti na takav način. Za njih je džihad sveti rat, da se na taj način bore za pridobijanje što većeg broja vernika njihove vere. Njihov rat je ujedno borba za širenje islama tj. islamizacije sveta i naroda. Ako je muslimanska zajednica napadnuta, to automatski znači buđenje džihada i njegovo postojanja kao individualna obaveza svakog muslimana. Islam teži da uništi sve države i vlade bilo gde na licu zemlje koje su suprotstavljene ideologiji i programu islama bez obzira na državu ili naciju koja je na vlasti, jer islam traži Zemlju. (Grozdić 2009)

## ZAKLJUČAK

Iz svega prethodno navedenog se može jasno videti i zaključiti koliko su ne samo spoljni faktori ugrožavanja, već i unutrašnji i bilo koji drugi, jedna velika opasnost po bezbednost država. Ako raščlanimo sve, ugrožavanje bezbednosti polazi od pitanja pojedinca, odnosno individue, preko grupa, država, pa sve do globalne bezbednosti. Ugrožavanje bezbednosti jedne države, može činiti pretnju i za ostale, a pogotovo ako se radi o državi koja je uspostavila svoje dobre međunarodne odnose sa drugim državama. Neretko svoje razloge i pitanja zbog same ugroženosti tražimo u nekim potpuno drugim stvarima, a da neretko nismo svesni da smo baš ugroženi od strane naših prijatelja. Često države koje ostvaruju i uspostavljaju dobre odnose sa drugim državama, upravo mogu biti te koje su zapravo najveća pretnja i opasnost. Svaka savremena država teži ka svom još većem razvitku. Spoljne faktore nam je donela globalizacija zajedno sa međunarodnim odnosima. Moderni



svet suočava se sa velikim migracionim kretanjima kao nikada do sada. Istina, bilo je i ranije velikih migracionih talasa, ali su oni bili posledica velikih ratnih sukoba, kao što su Prvi i Drugi svetski rat. Proces globalizacije na polju ekonomije, komunikacije i bezbednosti doveo je do pojave fenomena takozvanog globalnog sela, koji je u krajnjem doveo i do pojave da migranti sve češće ne žele da žive u sopstvenoj državi niti u regionu, već nastoje da odu u stabilne i prosperitetne regione i države. savremeni/globalni terorizam je tragedija današnjeg sveta. Jer, umesto daljeg ljudskog progresa, usledio je progres terorizma s perspektivom novog tzv. »asimetričnog rata« (upotreba nuklearnog oružja, bombardovanje sa velike distance, rušenje saobraćajnica, rafinerija i industrijskih centara, bombe sa osiromašenim uranijumom i dr.). U socijalnim okolnostima su brojni stimulatori terorizma, a najveći u velikoj nejednakosti bogatstva i drugih moći između razvijenih i u razvoju zaostalih zemalja, antagonizama koji proizlaze iz religijskih, tradicionalnih i drugih osobnosti. Tek onda se može govoriti o terorizmu »ludo hrabrih« ili očajnika. Progres terorizma je i u stepenu zahvata politike, tj. političkog pragmatizma, čak i do linije kada ih je teško razlikovati, kao u slučaju NATO bombardovanja SR Jugoslavije. To se delom odnosi i na one koji su to bombardovanje čutke odobravali, videći u porazu tadašnjeg režima šansu za promenu vlasti. evolja je u tome što se radi o masovnim migracionim kretanjima, koja su delimično posledica prisilnog iseljavanja, a delimično je reč o ekonomskim migrantima.

Jasno je da navedenim licima treba pružiti uslove za život dostojan čoveka i mogućnost da ostvare svoje pravo na podnošenje zahteva za azil, ali imajući u vidu da je reč o masovnom pokretu stanovništva, koji se meri u hiljadama na dnevnom nivou, teško je stvoriti uslove za pravno valjanu i objektivnu procenu migracionih motiva. To je ujedno i ključna odrednica budućeg pravnog statusa migranta, koji može dobiti status azilanta, ali i biti kažnjen i proteran iz države ukoliko se utvrdi da je reč o neregularnom migrantu. Dakle, može se konstatovati da je klasifikacija migranata ključna za njihovu dalju sudbinu u državi u kojoj žele da se nastane, ali i migraciona politika države ili međunarodne organizacije koja u određenom vremenu favorizuje prijem migranata iz određenih država. Drugim rečima, migrant ima pravo da zatraži azil, a država ima pravo da prihvati njegov zahtev ili da ga odbije. Države su počele isključivo preko saradnje da ostvaruju svoje interese i ciljeve, pa čak i po cenu narušavanja tuđe bezbednosti. Istorija nam je svedok da su države koje su bile u dobrim odnosima međusobno, baš te koje su ratovala kasnije i postale veliki neprijatelji, a sve to radi svojih interesa. Neke su to ostale i do

dan danas. Specijalni rat može biti dobar pokazatelj kako neko na jedan pod- mukao i neprimetan način dolazi do svojih interesa i ciljeva, narušavajući i ugrožavajući tuđu bezbednost. Kada mislite da je sve idealno, u tom trenutku se bas desi neočekivano. Spoljni faktori su državi Srbiji doneli i naneli dosta zla i ostavili pregršt ožiljaka koje ćemo svi dobro pamtiti. Neki će nas pod- sećati na to svakog dana i trenutka, a neki jednom godišnje. Svakako mnoge gnusne promene i nedaće kao što su ratovi, seobe, genocidi i ostalo, a u kojima su stradali naši najbliži. Ono što je najgore je da smo konstantno pod određe- nim potencijalnim pretnjama, ma koliko bili stabilni. Država može biti dosta jaka, ali njena pretnja je može lako nađaćati i srušiti sve ono sto je vekovima stvarala. Dosta se primera iz istorije ponavlja i dan danas, a vrlo je jasno da će svega ovoga biti u budućnosti, što je u neku ruku i prirodno.

Ono što je veoma značajno pomenuti, jeste ustvari koliko i kako su neke države spemne da nastave dalje, da se bore, spreče razne uticaje, pa čak i ako su oslabljene da ustanu i nastave dalje. Vreme nas uči, a učiće i generacije koje nam dolaze, da je mnogo važnije nastaviti dalje borbu i na sve faktore ugrožavanja bezbednosti gledati kao na dobra iskušenja koja će nas možda verovali mi ili ne, naučiti nečemu. Svakako je jasno da apsolutnog mira nema.

## LITERATURA

1. Buhovac, M, (2014) „Agresija i ratni zločini”, SVAROG (9): 224-234
2. Gaćinović, R. (2013) *Ugrožavanje kapaciteta bezbednosti države* Filip Višnjic: Beograd.
3. Grozdić. B. (2009) *Vojna etika*, Beograd.
4. Maslov, A. (2004) *Psihologija u menadžmentu*, Adizes: Novi Sad
5. Neđo, D., Miodrag, G. & Srđan, B. (2009) *Savremeni sistemi bezbednosti*, Beograd.
6. Obradović, A. (2014). „Ugrožavanje bezbednosti savremenog društva u svetlu ugrožavanja ekološke bezbednosti” , *Kultura.polisa* (23): 259-276.
7. Petrović, I. 2017. *Bezbednost*, Beograd.
8. Simeunović, D (1989) *Političko nasilje*, Radnička štampa: Beograd
9. Živaljević, D. & Jugović A. (2014) „Terorizam kao bezbednosni problem i društvena devijacija”, *Nauka, bezbednost, policija* (1): 85-96.

## EXTERNAL FACTORS THAT THREATEN SECURITY OF MODERN COUNTRIES

### Summary

The paper represents a model in which the desire to present and explain the factors that influence the violation of security as potential or already existing threats is expressed. Violation of the security of modern states, as well as the issue of security, is a global issue today. States are taking different strategies in this matter, all with the aim of solving problems and threats. External factors are significantly more pronounced during the massive influence of international relations, the interaction of states with each other and influence in the waters of foreign policy. Representing and defining external security threats contributes significantly to science, security, and policy.

**Keywords:** security; state; threat; measures; protection; threat; facing...



# UTICAJ EVROINTEGRACIJA REPUBLIKE ALBANIJE NA BEZBEDNOST REPUBLIKE SRBIJE

Veljko Kazić<sup>1</sup>

Fakultet za međunarodnu politiku i bezbednost,  
„UNION“-Nikola Tesla,  
Cara Dusana 62-64, 11000 Beograd

## Rezime

U ovom radu, autor će nastojati da prikaže opseg uticaja evrointegracija Republike Albanije na bezbednost Republike Srbije, kroz razmatranje svih faktora stabilnosti i nestabilnosti koji mogu proizaći iz pristupanja te države Evropskoj uniji, a sve u cilju dokazivanja osnovne hipoteze, koja glasi: „Uspešno okončanje procesa evrointegracija Republike Albanije rezultovaće odstupanjem od ideje „Velike Albanije“ i približavanjem ideji ujedinjenja Republike Albanije sa južnom srpskom pokrajinom Kosovo i Metohija pod okriljem Evropske unije“. Radi dokazivanja osnovne hipoteze, autor će svoje istraživanje ograničiti na period od pada komunizma 1991. godine do aktuelnog trenutka, sa posebnim težištem na period od 2013. godine do 2020. godine, uz definisanje geografskog opsega na teritoriju Republike Albanije, ali i teritoriju Republike Srbije i posebno srpske južne pokrajine Kosova i Metohije. Radi potvrđivanja navedene hipoteze, autor će svoj rad bazirati na tri celine, te će pre svega analizirati srpsko-albanske odnose i njihov razvoj u okviru tog vremenskog perioda, a zatim će sačiniti sintezu znanja o Evropskoj uniji, konceptu evrointegracija, te će predložiti istorijat evrointegracija Republike Albanije.

**Ključne reči:** Evropska unija, evrointegracije, Republika Albanija, Republika Srbija, tzv. „Kosovo“, „Velika Albanija“, „Otvoreni Balkan“, bezbednost.

---

1      kazicveljko72@gmail.com

## Uvod

Od pada komunizma devedesetih godina prošlog veka, region Zapadnog Balkana je stupio u proces(e) fundamentalnih i višestrukih transformacija kompleksne prirode, obeležene svojevrsnom demokratizacijom i evropskim integracijama. U dvadeset prvom veku, region koji je svojom političkom specifičnošću iznedrio novi geopolitički termin – **balkanizaciju**, to jest, teritorijalno cepanje i dezintegrisanje države u manje nacionalne celine, ulaže očigledne napore usmerene ka odstupanju od balkanizacije i pristupanju ideji ponovnog ujedinjenja, a sve u cilju bežanja od prošlosti i hitanja brzim koracima ka budućnosti, i to ne balkanskoj, već evropskoj. Navedeno ponovno ujedinjenje svakako ne predstavlja istinsko ujedinjenje i formiranje jedinstvene države-nacije, po ugledu na nekadašnju Jugoslaviju, već udruživanje država pod okriljem unije zasnovane na sličnim ili istovetnim interesima i istoj geografskoj pripadnosti – Evropske unije. Evropska unija (EU), kao najistaknutiji lider na starom kontinentu, trenutno predstavlja najprivlačniju ekonomsku i političku opciju za države Zapadnog Balkana, dok Evropska unija u balkanskim državama vidi potencijalnog novog saveznika, kojim može eventualno ojačati svoju Uniju. Međutim, indikativno je da se evropski put pojedinačnih država Zapadnog Balkana ne odvija istim tempom, te da neke imaju veće, ili pak manje šanse da stupe u ovu Uniju. Isto tako, stupanje pojedine države u Uniju može imati pozitivne posledice po samu državu, a ipak negativne po neku državu iz njenog neposrednog okruženja. Iz tog razloga, master rad koji leži u vašim rukama biće posvećen izučavanju posledica evropskih integracija Republike Albanije po budućnost Republike Srbije, sa posebnim težištem na izučavanju bezbednosnih perspektiva ideje „Velike Albanije“ (na uštrb ideje „Velike Srbije“), te budućnosti južne srpske pokrajine Kosovo i Metohija, a sve u kontekstu pristupanja Republike Albanije Evropskoj uniji.

Samo pitanje evrointegracija se na Zapadnom Balkanu proučava najčešće u kontekstu istraživanja fenomena koji su karakteristični ne samo za političku teoriju, već i za uporednu politiku, teoriju međunarodnih odnosa i specifične teorije evropskih integracija. Kada je reč o evrointegracijama Republike Albanije, gledajući iz ugla Republike Srbije, ističe se zaključak da se navedenom problemu mora pristupiti iz ugla nauka o bezbednosti, uzevši da uspešno okončanje ovog procesa po Albaniju može i te kako uticati na političko-bezbednosnu klimu u Republici Srbiji, a težišno u južnoj srpskoj pokrajini Kosovo i Metohija. Da bismo mogli da se bavimo posledicama (ne) uspešne evrointegracije Republike Albanije na bezbednost Republike Srbije, potrebno je najpre izvršiti analizu odnosa između Republike Srbije i Repu-

blike Albanije, a zatim i analizu uticaja tog odnosa na stanje bezbednosti na Kosovu i Metohiji.

Pitanje statusa tzv. „Kosova“ svakako je najistaknutiji problem koji zaokupljuje srpski politički vrh i donosiocje odluka, te je stoga neophodno sudbinu te južne srpske pokrajine pomno pratiti i izučavati iz svakog ugla, a samim tim i iz **albanskog ugla**. Iz tog razloga, autor se odlučio da kroz analizu geneze srpsko-albanskih odnosa i aktuelnog statusa „Kosova“ iz oba ugla – srpskog i albanskog, a zatim i kroz analizu perspektiva pristupanja Republike Albanije, kao i tzv. „Kosova“ Evropskoj uniji i političko-bezbednosnih posledica takvog „evropskog ujedinjenja“ po Republiku Srbiju, priloži svojevrsnu analizu budućih prilika na Balkanu i da mali doprinos pozitivnom trasiranju budućnosti Republike Srbije i očuvanju teritorijalnog integriteta naše države. U tom pogledu, prisećajući se izjave Dimitrija Tucovića da „Balkan pati od suviše čestih granica“ i registrujući intenziviranje aktivnosti albanske strane kada je reč o evropskim integracijama, ističe se neophodnost detaljnijeg izučavanja mogućih aktivnosti albanske, a posledično i „kosovske“ strane po pitanju daljeg ujedinjenja ove dve teritorije, ne u okviru „zastarele“ ideje o „Velikoj Albaniji“, već u okviru „evropskih granica“, koje je svakako neminovno, a ujedno i nepovoljno po Republiku Srbiju.

### **Srpsko-albanski odnosi u balkanskom kontekstu**

„Od perioda nastanka prvih nacionalnih država u XIX veku, odnose dva najmnogoljudnija naroda na Balkanu, Srba i Albanaca, karakterišu sukobi koji su rezultat suštinskih razlika verske, kulturološke i tradicionalne prirode“ (Zdravković, 2021,183). Navedene razlike, ali i nejednakosti koje iz njih proističu, istorijska su posledica islamizacije albanskog stanovništva tokom XVII veka i uspostavljanja sistema dominacije jedne nacije nad drugom, kao osnovnog principa na kojem se zasnivao suživot u Osmanskom carstvu. Takvi sukobi, neprijateljstva, ali i bogati međusobni odnosi i savezništva, koja dosežu duboko u Srednji vek, rezultat su duboko ukorenjene želje svakog naroda da bude u dominantnom položaju u odnosu na druge, a posebno svoje susede, što je svakako uslovalo razvoj i dinamiku odnosa ove dve države tokom istorije.

Iako je istorija odnosa ova dva naroda neminovno prošarana prijateljstvima i neprijateljstvima, koja su se smenjivala u skladu sa aktuelnim političkim zbivanjima na teritoriji Zapadnog Balkana, pojava nacionalizma,

koja je obeležila istoriju savremene albanske države nakon pada komunizma 1991. godine, uticala je na to da se ova dva naroda s krajem dvadesetog i početkom dvadeset prvog veka ustoliče na dijametralno suprotnim stranama, čime su geografska bliskost i značajno zajedničko istorijsko iskustvo bačeni u zapećak, zasenjeni narastajućim državnim projekcijama koje nisu dozvoljavale trajan i dugoročan produktivan kontakt i saradnju između Republike Srbije i Republike Albanije.

Tokom istorije, državni okviri u kojima su Srbi i Albanci ostvarivali kontakte zaista se jesu menjali, ali je centar pažnje, kako javnosti, tako i političkih struktura u obe države, ostao tradicionalno prikovan na tačkama direktnog kontakta Srba i Albanaca, a težišno na teritoriju južne srpske pokrajine Kosova i Metohije. U tom kontekstu, za zvanični Beograd, Republika Albanija je u jednom trenutku predstavljala ništa više do potencijalni izlaz na more i polugu odnosa sa Albancima koji naseljavaju Kosovo i Metohiju, dok je za zvaničnu Tiranu Republika Srbija skoro neizostavno uvek predstavljala spoljnog neprijatelja broj jedan. Srpsko stanovništvo, kako na Kosovu i Metohiji, tako i u ostatku Republike Srbije, a sa njim i srpski državni vrh, na Republiku Albaniju i njene državljane, stoga, već decenijama gleda kroz prizmu razvoja situacije na „Kosovu“, zanemarujući i zapravo iskazujući izrazitu nezainteresovanost za upoznavanje sa Republikom Albanijom kao nezavisnim državnim entitetom, izvan „kosovskog konteksta“. Kako navodi Novaković, „pravih informacija o unutrašnjoj dinamici, razvoju, kulturi i stremljenjima albanskog društva ili nije bilo ili nisu mogle da se probiju kroz gvozdenu zavesu koju je nametao vladajući politički diskurs u Srbiji. Može se slobodno reći da nekog posebnog interesovanja od strane javnosti nije ni bilo, osim tokom državnog kraha u Albaniji polovinom devedesetih usled propasti piramidalnih bankarskih šema i sukoba na Kosovu koji su usledili. **Slika Albanaca i Albanije je bila zabrinjavajuće jednodimenzionalna i negativna**“ (Novaković, 2011a, 6).

Tek usled uticaja, ili bolje rečeno pritiska Evropske unije, Republika Srbija počinje da biva svesna svog okruženja i svojih suseda iz regiona, te otpočinje da se sporadično interesuje za Republiku Albaniju. Ipak, Republika Albanija za srpski državni vrh predstavlja jedinu državu albanskog naroda koju Republika Srbija priznaje i sa kojom može da vodi dijalog bez većih prepreka, što nije slučaj sa srpskom „rak-ranom“, južnom srpskom pokrajinom Kosovo i Metohija i delom albanskog stanovništva koji tu pokrajinu naseljava. Ipak, jedan od osnovnih problema koji je znatno uticao i još uvek usmerava odnose Republike Srbije i Republike Albanije svakako je težnja al-



banskih nacionalista ka ujedinjenju južne srpske pokrajine Kosovo i Metohija sa Republikom Albanijom, čime bi se delimično obezbedili geografski okviri takozvane „Velike Albanije“ i otvorio dalji prostor za jačanje iredentističkih i ekspanzionističkih nastojanja albanske strane da pod svoje državne granice omeđi sve teritorije na kojima stanuj

### Geneza srpsko-albanskih odnosa

Geneza srpsko-albanskih odnosa se istorijskom linijom zaista može trasirati kroz brojne vekove, pri čemu njihove začetke možemo ponajpre potražiti u istorijskom razdoblju Srednjeg veka. Pre svega, važno je istaći da se **pojam „albanska država“** ili **„albansko kraljevstvo“** prvi put beleži u tom vremenskom razdoblju, tačnije u doba anžuske dinastije 1260. godine. U to doba, odnos Srba i Albanaca nije bio konfliktne prirode. Naime, „Albanci uglavnom naseljavaju planinska područja, a Srbi ravničarska. Kasnije, sa uvećanjem populacije jednog i drugog naroda i dubljim promenama u federalnoj strukturi društva, dolazi do dvosmernog procesa u kojem poljoprivredno stanovništvo počinje da se širi ka planinskoj zoni, i obrnuto, stočarsko stanovništvo se spušta u ravnicu, uz tendenciju zadržavanja i stalnog naseljavanja. Istovremeno sa tim procesom sprovodi se politička integracija Albanaca u srpsku srednjovekovnu državu bez ikakve diskriminacije, naročito prema albanskoj vlasteli“ (Zdravković, 2021:188-189).

Raspad srpskog srednjevekovnog carstva nakon smrti cara Dušana 1355. godine, a zatim i pozicioniranje osmanskih Turaka na Balkanu, izazvali su krupne promene na balkanskom poluostrvu, utičući, na taj način, i na dalji razvoj srpsko-albanskih odnosa. Indikativno je da je tačka razgraničenja u okviru balkanskog poluostrva bio i kripto-islam, koji hvata korene među pojednim balkanskim stanovništvom, proizvodeći, na kraju, prave muslimanske porodice, koje opstaju i dan-danas. U tom pogledu, ističe se činjenica da je veliki broj Albanaca, za razliku od Srba, u vreme vladavine Osmanlija prihvatio islam, ne samo radi garancije daljeg opstanka u turskoj carevini, već i radi napredovanja u društvu. „Islamizacija je zahvatila najpre vlastelu, a ubrzo zatim gradsko i najzad, seosko stanovništvo. Islamizirano stanovništvo je menjalo svoj socijalni status, oslobađalo se raznih dažbina i tereta i postajalo u svakom pogledu povlašćeni sloj. **Tome se nisu oduprele ni mnoge srpske porodice na Kosovu koje su najpre primile islam, a potom i albanski jezik i običaje**“ (Zdravković, 2021:190-191), čime se pred srpsku državu,

čiji je pokrajina Kosovo i Metohija integralni deo, tada postavio prvi faktor buduće destabilizacije.

Nakon toga, početkom XVII veka, sve veći broj islamizovanih Albanaca angažuje se u surovom obračunu protiv pobunjenog hrišćanskog stanovništva. „Albanci su do sredine XVIII veka, postali najsnažnije i najsurovije oruđe za pokoravanje hrišćana na Balkanu. U takvoj situaciji učestali sukobi Srba i Albanaca postaju svakodnevnica, a zajednički život dva naroda neizvesan“ (Zdravković, 2021:191). Ipak, važno je istaći da su, u okviru velikog austrijsko-turskog rata, pojedini Albanci – katoličke konfesije, bili saveznici Srba, te da su istovremeno obe snage 1689. godine podigle ustanak, te su sa teritorije Kosmeta, zjaedničkim snagama, pružili podršku Habzburškoj monarkiji protiv Turske. **Time se potvrđuje da je „u tadašnjoj istoriji dva naroda, Srba i Albanaca, bilo primera saradnje, a ne [samo] sukoba, kako to danas većina istraživača sagledava“** (Zdravković, 2021:194).

Kasniji primeri iz istorije, ipak, fokusiraju se na incidente sukoba. Naime, „oslobodilački ratovi Srbije i Crne Gore protiv Turske 1876, a potom 1877. i 1878.<sup>2</sup> godine doveli su Srbe u *prvi ozbiljan sukob sa albanskim narodom*. Kao posledica srpske pobede, Turci, Albanci i Čerkezi počinju svoje izbeglištvo iz oslobođenih teritorija, pri čemu se oko 30.000 albanskih izbeglica naseljava „u dolini reke Lab, u severnom delu Kosmeta kod današnjeg Podujeva, pored novouspostavljene granice. To je dovelo do značajnog povećanja broja albanskog stanovništva u severnim i istočnim krajevima Kosmeta u odnosu na druge narode, pri čemu ono odsudno, brojčano, nadvladalo postojeće srpsko stanovništvo“ (Zdravković, 2021:197), čime se, na neki način, daju naznake da će u budućim vremenima, to jest, našoj sadašnjici, na Balkanu nastaviti da na teritoriji Kosova i Metohije dominira sukob između islama i hrišćanstva, to jest, između Albanaca i Srba. Isto tako, iseljavanje velikog broja Albanaca izvan svoje matične teritorije uslovalo je i kreiralo pogodnu klimu za pojavu Prizrenske lige, a posledično i ideje „Velike Albanije“, koja

---

2 Ova godina je za srpsko-albanske odnose značajna i zbog činjenice da je projekat „Prirodne Albanije“ sa svim „albanskim zemljama“ prvi put konceptualizovan 27. septembra 1878. godine u istanbulskim novinama „Tumač Istoka“, u kojima je glavni i odgovorni urednik Sami Frašer, i sam albanskog porekla, naveo program ujedinjenja Albanije kao autonomne oblasti u okviru Osmanskog carstva. Više o tome videti u: (Filipović. i Cvetković 2019).

je poslužila kao katalizator i inspiracija za sav naredni teror albanskog stanovništva nad Srbima.

Početkom dvadesetog veka, odnosi Srba i Albanaca ne dobijaju pozitivniju dimenziju, jer je velika pobeda srpske vojske kod Kumanova 1912. godine ukazala na skori krah turske vladavine, a samim tim uslovlila i kraj albanske dominacije na Kosovu i Metohiji, čime se albansko stanovništvo konačno postavlja u poziciju potencijalnog osvajača, uz jačanje nacionalističkih i iredentističkih tendencija albanske države, usmerene na konačno ujedinjenje svih albanskih naroda pod jednom zastavom. Tokom ostatka dvadesetog veka, „jedino je od 1945. do 1948. godine postojao period bliskosti, delimično zasnovan na zajedničkoj borbi protiv nacističke okupacije a delimično na početnom prijateljstvu novih, komunističkih vlasti. Pa ipak, posle Titovog sukoba sa Staljinom 1948. godine, lokalna gvozdena zavesa pala je između dve zemlje, da bi se potom samo malo podigla neposredno pre pada komunizma“ (Novaković, 2011b:15).

Sadašnjica, a neminovno i budućnost odnosa Republike Albanije i Republike Srbije, ostaće i dalje obojena naporima usmerenim ka održavanju i intenziviranju ekonomske saradnje između ove dve države, ne samo u okviru eventualnih (uspešnih) evrointegracija i u skladu sa uslovima koje Evropska unija propisuje kada je reč o negovanju dobrosusedskih odnosa, već i u okviru projekta „Otvoreni Balkan“. U tom smislu, odnosi te dve zemlje će i dalje u javnom diskursu biti takođe usmereni i na rešavanje pitanja statusa „Kosova“, a ko će u tom slučaju odneti prevagu i u kom formatu će ta srpska južna pokrajina nastaviti da egzistira u balkanskom (političkom) prostoru, ostaje nepoznanica.

### **Odnos Republike Albanije prema Kosovu i Metohiji**

Promatrajući geopolitičke odnose država na Zapadnom Balkanu, indikativno je da, iz bezbednosnog ugla, Republika Srbija svakako ostaje istinska „majka“ i pravi zaštitnik interesa srpskog stanovništva koje boravi na teritoriji srpske južne pokrajine Kosovo i Metohija, dok Republika Albanija, kao „matica“ ka kojoj se albanski stanovnici Kosmeta uporno okreću, nastoji da nad celom teritorijom preuzme svojevrsnu ulogu „maćehe“. Ta albanska „maćeha“ dugoročno i istorijski iskazuje pretenzije ka preuzimanju kontrole nad teritorijom „Kosova“, pozivajući tu za Srbe nepriznatu državu u svoje okrilje.

Naime, Narodna Republika Albanija se po prvi put uključila u izazivanje konflikta na Kosovu i Metohiji posle konfrontacije Federativne Narodne Republike Jugoslavije sa SSSR 1948. godine, kada je zastupala interese velikoalbanskog nacionalizma i hegemonizma. U datom vremenskom periodu, Republika Albanija je kontinuirano u teritoriju FNRJ ubacivala diverzantsko-terorističke grupe koje su ubijale graničare JNA i službenike, a takođe sprovodile teror nad srpskim stanovništvom na Kosovu i Metohiji (Zlatković, 2018, 84).

Interesovanje Republike Albanije za teritoriju Kosova i Metohije je očigledno utemeljeno u postojanju značajnog broja Albanaca na „Kosovu“, te je, u okviru promovisanja ideje o kreiranju „Velike Albanije“, ta država igrala veliku ulogu kada je reč o širenju albanskog uticaja na „Kosovu“, koje se odvijalo u nekoliko faza. Naime, intezivniji nastup Albanije prema Kosovu i Metohiji je počeo sa normalizacijom odnosa sa Jugoslavijom 1971. godine, kada je kroz kulturnu saradnju i upućivanjem profesora na Kosovo i Metohiju uspela da kod mladih Albanaca stvori utisak da su oni jedini autohtoni potomci na Kosovu i Metohiji, što je kasnije, 1981. godine, rezultiralo i masovnim protestima studenata (Janjić, 2018:6).

Nakon toga, 1997. godine, Albaniju su zadesili veliki nemiri, u okviru kojih su opljačkani vojni magacini i ukradeno svo naoružanje. Navedena situacija je iskorišćena za ilegalno prebacivanje naoružanja na Kosovo i Metohiju, a albanska teritorija je poslužila za smeštaj kosovskih terorista i njihovu obuku, u čemu su učestvovali i pripadnici oružanih snaga Albanije. Teritorija Albanije je takođe korišćena i za napade na granično obezbeđenje i pripadnike Vojske Srbije i Crne Gore. Paralelno sa pružanjem logističke podrške albanskim separatistima sa Kosova i Metohije, Albanija je sprovodila diplomatsku ofanzivu protiv tadašnje zajednice Srbije i Crne Gore i tražila vojnu intervenciju radi pružanja pomoći kosovskim Albancima (Zlatković, 2018).

Dolaskom na vlast Edija Rame 2013. godine, dešava se određeni preokret kada je reč o odnosu Republike Albanije prema „Kosovu“, te Rama počinje da, kao „otac nacije“, intenzivira saradnju sa Kosovom i Metohijom. Istovremeno, beleži se i jačanje diplomatskih aktivnosti na planu daljeg priznavanja nezavisnosti „Kosova“. U periodu od 2013. godine pa do septembra 2021. godine, Republika Albanija i „Kosovo“ realizovali su sedam zajedničkih sednica dveju Vlada, te su tom prilikom potpisali oko 80 sporazuma o saradnji u svim oblastima. Počelo se sa usklađivanjem spoljne politike, propisa u procesu obrazovanja, carini, bezbednosti i odbrane i sl. (Radio Slobodna Evropa, 26.11.2021.). Prva zajednička sednica između Republike Albanije i

tzv. „Kosova“ održana je 11. januara 2014. godine u Prizrenu, kada je usvojena zajednička deklaracija o strateškoj saradnji i partnerstvu između Saveta ministara Albanije i „Vlade Republike Kosova“, a koja se odnosila na saradnju u sledećim oblastima:

- spoljna i bezbednosna politika,
- pravosuđe i unutrašnja pitanja,
- ekonomija, energija, transport, turizam i zaštita životne sredine,
- kultura, prosveta i nauka,
- dogovoreno je da se zajedničke sednice održavaju svake godine na osnovu redovnog kalendara i po principu rotacije. (Alija, 12.01.2014).

Međutim, iako su navedeni sporazumi potpisani, njihova stvarna realizacija je oko 30%, a neki od njih nisu nikada ni sprovedeni. Primera radi, Republika Albanija i „Kosovo“ već duže vreme pokušavaju da ukinu određene barijere koje koče ekonomsku saradnju, ali do današnjeg dana bezuspešno, što samo još jednom potvrđuje da odnosi između Albanije i „Kosova“ nisu onakvi kakvi se predstavljaju u sredstvima javnog informisanja, niti kakvim ih predstavljaju „kosovski“ i albanski političari. Ipak, Republika Albanija i dan-danas ostaje najveća podrška „Kosovu“ i njen je „advokat“ na diplomatskoj sceni i u međunarodnim organizacijama. U tom smislu, primetno je konstantno lobiranje zvanične Tirane po pitanju daljeg priznavanja nezavisnosti „Kosova“ i zalaganje za njegovo članstvo u svim organizacijama, sa posebnim akcentom na UN, INTERPOL, NATO, UNESKO i sl.

Da je Edi Rama imao pretenzije na teritoriju Kosova i Metohije, odnosno da je propagirao ujedinjenje sa Albanijom, govori i podatak da je na svečanoj sednici Skupštine „Kosova“, održanoj u februaru 2016. godine u Prištini povodom obeležavanja nezavisnosti „Kosova“, Rama izjavio da je spreman da bude predsednik dveju albanskih država. Nakon ove izjave, Ediju Rami je opadala popularnost na Kosovu i Metohiji, a kosovski političari su ga kritikovali zbog navedene izjave, navodeći da se meša u unutrašnje stvari „Kosova“. Dolaskom na vlast „Samoopredeljenja“ i Aljbina Kurtija, dolazi i do promene u odnosima između Albanije i „Kosova“. Aljbin Kurti, kao izričiti nacionalista i protivnik Republike Srbije, kritikuje Edija Ramu zbog saradnje sa Republikom Srbijom, te je čak prilikom prvog izbora za premijera „Vlade Kosova“ i njegovog dolaska u Albaniju pružio podršku opoziciji i studentima koji su protestvovali zbog povećanja školarine, naglašavajući da je vreme da se i u Republici Albaniji dese promene. Kurti i Rama su se u više

navrata verbalno sukobljavali oko stavova koje Rama ima u vezi saradnje sa Republikom Srbijom i u regionu, kao i zbog načina koji je Rama pokušavao da se predstavi kao zaštitnik „Kosova“ i time preuzme ulogu „oca nacije“. Sukob Edija Rame i Aljbina Kurtija nastavlja se i dan-danas, a posebno u vezi učešća u projektu „Otvoreni Balkan“, koji Rama podržava a Kurti kritikuje. Ipak, odnosi između Edija Rame i Aljbina Kurtija ne utiču na to da Albanija i dan-danas lobira za nova priznavanja nezavisnosti „Kosova“, kao i za njegovo članstvo u međunarodnim organizacijama.

Na poslednjoj zajedničkoj sednici Vlada Albanije i „Kosova“, odlučeno je da se napravi zajednički Bukvar – Alfabeta, koji će biti važeći na teritoriji Republike Albanije i „Kosova“ (Ristić, 26.11.2021.). Uvođenjem zajedničkog bukvara, albanski i „kosovski“ zvaničnici nastoje da unificiraju albanski jezik, uzevši da postoje određene jezičke varijacije koje diferenciraju albanski jezik koji se govori na „Kosovu“ sa onim koji se govori u Republici Albaniji. Navedena inicijativa pokrenuta je sa albanske strane, što ukazuje na to da Republika Albanija u narednom periodu neće prestati sa mešanjem u „kosovska“ unutarpolitička pitanja, te da neće prestati sa nametanjem određenih uslova i pravila na teritoriji „Kosova“, tretirajući je, u tom smislu, kao „nastavak“ albanske države i na neki način albanski „protektorat“. Ujedno, takve tendencije ukazuju na ponovnu revitalizaciju ideje „Velike Albanije“ i pripajanja „Kosova“ matici, uzevši da se, usklađivanjem i unificiranjem jezika, ujedno stvara pogodna klima za unificiranje kulturnih i obrazovnih politika na višem nivou.

### **Perspektive evrointegracija Republike Albanije**

U svom poslednjem izveštaju o napretku Republike Albanije po pitanju evrointegracija, objavljenom 2021. godine, Evropska komisija naglašava da je Republika Albanija ispunila uslove o spremnosti za organizovanje prve međunarodne konferencije na kojoj bi se razgovaralo o određivanju datuma za početak pregovora o pristupanju u EU. U navedenom izveštaju, ističe se da je proces prisutpanja Evropskoj uniji pružio snažan podsticaj reformama i time demokratiji, stabilnosti i prosperitetu, te da je sada moguće započeti prestupne pregovore.

Međutim, i pored pozitivnog izveštaja koji je Evropska podnela o napretku Republike Albanije, Parlament Evropske unije još uvek nije dao saglasnost za održavanje zajedničke sednice usled izraženog protivljenja Repu-

blike Francuske i SR Nemačke pristupanju Republike Albanije, zahtevajući pre svega određene promene koje su vezane za proširenje Evropske unije, kao i da sve zemlje kandidati ispune postavljene uslove, dok je istovremeno, sa druge strane, Republika Bugarska stopirala napredak Republike Severne Makedonije. Pored navedenih zemalja, Holandija i Danska takođe nisu zadovoljne napretkom koji je ostvarila Republika Albanija. S obzirom da se Republika Albanija i Republika Severna Makedonija trenutno razmatraju u paketu, Albanija je doživela „nepravdu“ jer zbog veta koji je Bugarska stavila Severnoj Makedoniji, te Albanija nije dobila datum za održavanje prve međunarodne konferencije. U tom pogledu, pojedini eksperti idu toliko daleko ističući da je Republika Albanija, na neki način, trenutno „talac“ Republike Severne Makedonije po pitanju evropskih integracija.

Ukoliko države članice Evropske unije nastave da se pridržavaju stava da se statusi Republike Albanije i Republike Severne Makedonije rešavaju u „paketu“, to će predstavljati dodatni problem Republici Albaniji, jer je indikativno da će se Republika Severna Makedonija će vrlo teško izboriti sa problemom koji ima sa Republikom Bugarskom, s obzirom da i nova Vlada u Bugarskoj podržava stav prethodne Vlade. Pored toga, uzevši da je Evropska unija promenila režim proširenja, te da ta promena trenutno zadovoljava stav Republike Francuske, očekuje se da će Evropski Parlament u martu 2022. godine dati zvaničnu saglasnost za otpočinjanje pregovora o pristupanju Republike Albanije Evropskoj uniji. Ipak, ukoliko Evropska unija ne pristane na započinjanje pregovora o članstvu u junu 2022. godine, moguće je da će u Republici Albaniji doći do određenih radikalnih promena i menjanja stava o članstvu u Evropskoj uniji usled političkih prilika u Republici Albaniji i nezadovoljstva stanjem u pravosuđu, posebno kada je u pitanju Severna Makedonija, koja se razmatra u paketu sa Republikom Albanijom.

Uskraćivanje Albaniji perspektive da će jednog dana postati članica Evropske unije moglo bi da podstakne radikalizaciju muslimana u zemlji, što bi ugrozilo regionalnu stabilnost. Ukoliko Evropska unija zatvori vrata Republici Albaniji i „Kosovu“, stav albanskog rukovodstva glasi da će svi Albanci u regionu nastojati da omoguće suživot u jednoj jedinstvenoj državi, kako bi nastavili dalje ulaganje napora usmerenih ka integraciji u evropsku porodicu (Loxha, 19.04.2017). Ovakvim izjavama i stavovima, albanski politički vrh zapravo nastoji da upozori Evropsku uniju o posledicama odlaganja pregovora o pristupanju Republike Albanije Evropskoj uniji, ističući da takav potez može dovesti do intenziviranja radikalnih aktivnosti u Republici Albaniji, što

će posledično dovesti do krajnje destabilizacije čitavog regiona Zapadnog Balkana.

Dalje perspektive pristupanja Republike Albanije Evropskoj uniji treba razmatrati u okviru realizacije evrointegracija na nivou čitavog Zapadnog Balkana. Naime, puna integracija Zapadnog Balkana bi za čitav region značila mir, bezbednost, ekonomski razvoj, ali ujedno i lakše pristupanje Evropskoj uniji, čime se ovaj proces svakako može tretirati kao uzročno-posledičan.

U budućnosti, kroz ispunjavanje uslova koje je Evropska unija postavila Republici Albaniji i nastavak evrointegracija, omogućiće se nastavak već započetih reformi u sledećim oblastima: pravosudni sistem, nezavisnost sudskog sistema, borba protiv korupcije i organizovanog kriminala, zaštita ljudskih prava i ekonomski razvoj, što su svakako stavke koje mogu pozitivno delovati ne samo na albanski narod, već i na celokupni Zapadni Balkan i narode i narodnosti koje ga naseljavaju.

Imajući u vidu da proces evrointegracija predstavljaju politički fenomen, prilikom procene budućih prilika po pitanju albanskih evrointegracija, neophodno je analizirati trenutno stanje na političkoj sceni te države. Naime, osvajanjem većine u albanskom Parlamentu od strane Socijalističke partije, na čelu sa Edijem Ramom, te uz podršku pojedinih poslanika iz redova opozicije, dalje težište u nastavku evrointegracija biće na završetku reformi pravosudnog sistema, borbi protiv organizovanog kriminala, vladavini prava, ekonomskom razvoju i razvijanju dobrosusedskih odnosa. Međutim, i pored javnog nastupa usmerenih ka tome da Republika Albanija na državnom nivou realizuje sve uslove Evropske unije za otpočinjanje procesa pregovora o članstvu, indikativno je da trenutno aktuelna vodeća partija ne ispunjava besprekorno sve uslove, a posebno kada je reč o borbi protiv organizovanog kriminala i korupcije. Indikativno je da, ukoliko Republika Albanija želi da ispuni sve uslove, moraće da se posveti intenzivnijoj borbi protiv organizovanog kriminala i korupcije, pošto će aktuelna umešanost velikog broja političara u korupciju i kriminal znatno usporiti evrointegracije, te će posledično stvarati probleme Republici Albaniji po pitanju puta ka članstvu u Evropskoj uniji. Realizaciju uslova u vezi sa borbom protiv organizovanog kriminala naročito će pratiti zemlje koje su direktno ugrožene delovanjem albanskih kriminalnih grupa na njihovim teritorijama, te je tom delu uslova svakako neophodno posvetiti najveći stepen pažnje.

Pored navedenog, Republika Albanija će se u narednom periodu po pitanju dalje perspektive evrointegracija susresti i sa problemom odnosa iz-



među vladajuće partije i opozicije. U nastavku evrointegracija, uz usvajanje određenih zakona i sprovođenje dalje reforme, biće potrebno učešće i opozicionih partija kako bi se reforma sprovela uz konsezus. Trenutna situacija u Demokratskoj partiji, najvećoj opozicionoj političkoj partiji u Albaniji, je nepovoljna za davanje zajedničkog doprinosa u nastavku evrointegracija. I pored napora američke administracije da reši stanje u Demokratskoj partiji, došlo je do većeg usložavanja stanja u samoj partiji i njenoj podeli. Bivši lider navedene partije, Salji Beriša, pokrenuo je kampanju protiv mešanja i uticaja američke administracije na dešavanja u Albaniji, te je zatražio smenu aktuelanog predsednika partije Ljulzima Baše zbog saradnje sa američkom administracijom i eventualnom saradnjom sa Edijem Ramom. Stoga, zbog ovakvog stanja u Demokratskoj partiji, vladajuća partija u Republici Albaniji će se neminovno suočiti sa potencijalnim problemom i mogućim protestima koje će organizovati Salji Beriša, a sve u cilju usporavanja evrointegracija i dokazivanja Edi Rama nije ličnost koja će biti sposobna da sprovede potpunu evrointegraciju Republike Albanije.

Po pitanju ekonomskog razvoja, indikativno je da će Republika Albanija u okviru daljih perspektiva aktivno raditi na razvijanju ne-bankarskog sistema, liberalizaciji trgovine, liberalizaciji cena, trgovinske integracije sa zemljama Evropske unije, kao i na slobodnijem kretanju robe. U tom smislu, imajući u vidu da Evropska unija odugovlači sa davanjem datuma za početak pregovora o pristupanju u EU, albanski premijer Edi Rama će se aktivno uključivati u realizaciju inicijative „Otvorni Balkan“ i razvijanju doborusedske saradnje sa Republikom Srbijom, kao najmnogoljudnijom i ekonomski najačom zemljom na Zapadnom Balkanu, kao i sa ostalim zemljama, prvenstveno Republikom Severnom Makedonijom. Aktivnim učešćem u inicijativi „Otvoreni Balkan“, Republika Albanija će, zajedno sa ostalim zemljama učesnicima, nastojati da pokaže da se može razvijati i bez podrške Evropske unije, ujedno stvarajući situaciju za lakše članstvo u Evropskoj uniji.

### **Posledice ujedinjenja Republike Albanije i „Kosova“ po bezbednost Republike Srbije**

Ideja o ujedinjenju Republike Albanije i „Kosova“ postoji još od formiranja Prve prizenske lige, što je prethodno detaljno elaborirano i prikazano u odeljku 2.3. ovog rada, naslovljenom „Projekat „Velika Albanija““. U tom pogledu, očigledno je da su stalne pretenzije albanskih i kosovskih političara

za ujedinjenjem imale značajnu ulogu kada je reč o odnosima između Republike Srbije i Republike Albanije, predstavljajući stalni problem i tačku neslaganja. Navedeno neslaganje utemeljeno je u oprečnim percepcijama teritorijalnog integriteta ove dve države, pri čemu R. Srbija vidi tzv. „Kosovo“ kao integralni deo svoje države, dok Republika Albanija istu teritoriju promatra kroz prizmu samostalnosti i potencijalnog integrisanja u Republiku Albaniju radi formiranja „Velike Albanije“.

Međutim, nakon demokratskih promena u Republici Albaniji, a naročito sa dolaskom na vlast Edija Rame, menjaju se stavovi u vezi sa ujedinjenjem sa „Kosovom“. Iako je Edi Rama na početku svoje karijere stalno zastupao stav o mogućnosti ujedinjenja R. Albanije i „Kosova“, približavanje ideji evrointegracija Republike Albanije i ispunjenje obaveza radi ispunjenja uslova za članstvo u Evropskoj uniji direktno je rezultovalo ublažavanjem retorike po pitanju ujedinjenja. Pored toga, indikativno je da Republika Srbija nikada ne bi dozvolila da dođe do ujedinjenja Republike Albanije i tzv. „Kosova“ dok god status tzv. „Kosova“ nije u potpunosti definisan i dok je na snazi Rezolucija 1244 SB UN, što takve albanske aspiracije i pretenzije neizostavno čini neispunjivim i zaludnim. Međutim i pored navedenog, Vlada Republike Albanije, na čelu sa Edijem Ramom, intezivno radi na usklađivanju svih propisa i zakona između Republike Albanije i tzv. „Kosova“ kako bi obe „zemlje“ mogle lakše zajednički da funkcionišu, iako nisu ujedinjene. Važno je takođe napomenuti i da apsolutna većina „kosovskog stanovništva“, birajući između evrointegracija i ujedinjenja tzv. „Kosova“ sa Republikom Albanijom, neizostavno bira Evropsku uniju, jer bi bilo kakvo ujedinjenje te dve „države“ podrazumevalo izmenu teritorijalnih granica ili, pak, podelu „Kosova“ (Peci et al, 2020, 5). Isto tako, stanovnici obe „države“ ta dva „puta“ tretiraju kao dva odvojena procesa, ne zanemarujući i ne protiveći se u potpunosti ideji unifikacije, ukoliko ideja evrointegracije nije u potpunosti ostvariva.

Formalno ujedinjenje Republike Albanije i tzv. „Kosova“ izazvalo bi, pre svega, i probleme sa albanskom nacionalnom manjinom na jugu Srbije. Naime, važno je prisetiti se da je albanska nacionalna manjina 1992. godine u Preševu organizovala referendum o ujedinjenju sa Republikom Albanijom i tzv. „Kosovom“, što otvara mogućnost da bi se takva inicijativa ponovo revitalizovala u slučaju ujedinjenja Republike Albanije i tzv. „Kosova“. S druge strane, istovetni nemiri potresli bi i sever Kosova i Metohije, uzevši da bi, u takvom slučaju, srpska nacionalna manjina izrazila želju za prisjedinjavanjem sa Republikom Srbijom. Takva nastojanja srpske nacionalne manjine

bi pokušali da ugase „kosovski državni organi“, što bi potencijalno dovelo do izbijanja ratnih sukoba pri uključenju oružanih snaga Republike Srbije i stajanja u zaštitu srpskog stanovništva.

Indikativno je da bi Republika Srbija najpre pokušala da ujedinjenje, a zatim i „zadržavanje“ srpske manjinske zajednice unutar „albanskog Kosova“ spreči diplomatskim sredstvima, a u slučaju neuspeha, potencijalno bi vojno intervenisala prema „Kosovu“, sa ciljem povraćaja teritorije. Takav razvoj situacije u regionu uslovio bi stupanje Republike Srbije u sukob sa Republikom Albanijom usled otpočinjanja intervencije na teritoriji tzv. „Kosova“, uzevši da bi Republika Albanija, u takvom slučaju, neizostavno pružila pomoć tzv. „Kosovu“, kao i sa NATO, koji je garant mira i stabilnosti, a koji bi neminovno takve srpske poteze sankcionisao u vojnom smislu. Posledično, Republika Srbija bi, nanovo, ušla u sukob sa NATO, koji je, u kladu sa Rezolucijom 1244 Saveta bezbednosti Ujedinjenih nacija, odgovoran za održavanje mira na teritoriji tzv. „Kosova“.

Takav sukob bi Republiku Srbiju izuzetno koštao, ne samo u bezbednosnom, već i ekonomskom smislu, čime bi se u potpunosti izmenio položaj Republike Srbije na Zapadnom Balkanu i širem regionu.

Naime, eventualno ujedinjenje tzv. „Kosova“ i Republike Albanije dovelo bi do prekidanja svake vrste saradnje sa „kosovskim institucijama“ i Republikom Albanijom, što bi se reflektovalo i na dosadašnju ekonomsku saradnju sa tim „državama“. Posebno prekid ekonomske saradnje, promatrajući privredni bonitet i ekonomsko blagostanje kroz prizmu trenutne globalne ekonomske krize izazvane rusko-ukrajinskim ratom, imao bi izrazito negativan efekat po ekonomsku situaciju u Republici Srbiji, i to ne samo po pitanju robne razmene, već i zbog činjenice da Republika Srbija koristi luku Drač (*Durres*) za uvoz i izvoz robe.

### **Uticaj evrointegracija Republike Albanije na bezbednost Republike Srbije**

Uticaj evrointegracija Republike Albanije na bezbednost Republike Srbije treba sagledati kroz razvoj saradnje koju Republika Albanija uspostavlja u sledećim segmentima:

- odnos prema rešavanju statusa Kosova i Metohije;

- borba protiv organizovanog kriminala i trgovine drogom;
- ekonomska saradnja;
- status nacionalnih manjina;
- saradnja u oblasti bezbednosti i
- odnos prema Republici Srbiji.

U narednim redovima, svaki segment će biti detaljno preispitan, uz isticanje načina na koji bi uspešne evrointegracije Republike Albanije uticale na svaki pojedinačan segment, a zatim kako se navedeni segment translira na bezbednost Republike Srbije. U tom kontekstu, važno je napomenuti da ove segmente ne treba razmatrati kao pojedinačne činione faktora ugrožavanja bezbednosti Republike Srbije, već bi trebalo iste poimati kao isprepletene varijable koje imaju tendenciju da, zajedno, naruše bezbednost Republike Srbije.

Naime, uspeh albanskih evrointegracija predstavlja vrlo bitan faktor stabilnosti Zapadnog Balkana, a samim tim i stabilnosti Republike Srbije. Od trenutka kada je 2013. godine Edi Rama stupio na dužnost premijera Republike Albanije i odlučio da svoju državu usmeri putem integracije u Evropsku uniju, albanske evrointegracije su dobile na značaju. Takvo trasiranje albanske budućnosti dovelo je do promene određenih stavova i odnosa prema susednim zemljama, pri čemu je glavni fokus stavljen na rešavanje pitanja **odnosa Republike Srbije i tzv. „Kosova“**. Uspeh, odnosno neuspeh u sprovođenju evrointegracija i eventualna odluka Evropske unije da se uspori napredak Republike Albanije ka članstvu u EU ili da njeno članstvo odloži na duži vremenski period, bitno će uticati na bezbednost Republike Srbije, odnosno na bezbednosnu situaciju u njenoj južnoj pokrajini Kosovo i Metohija.

Naime, indikativno je da međunarodna zajednica vrši jak pritisak na Republiku Srbiju kako bi pristala na promenu državno-pravnog statusa Kosova i Metohije, to jest, kako bi se razrešio jedan od problema sa kojima se Republika Srbija, ali i Republika Albanija, susreću na Zapadnom Balkanu. Republika Albanija, kao zemlja koja je priznala i podržava secesiju Kosova i Metohije, stalno se javlja kao advokat na strani privremenih kosovskih institucija i lobira na njegovom priznavanju i prijemu u međunarodne organizacije. Svaki značajniji albanski političar koristi situaciju na Kosovu i Metohiji da se pokaže kao lider albanske nacije, čime u suštini samo doprinosi stvaranju još većeg nezadovoljstva kod albanskog naroda prema Republici Srbiji i Srbima. Navedenu taktiku je koristio i trenutni premijer Albanije Edi Rama, koji

je na početku svoje političke karijere uporno branio status tzv. „Kosova“, a Republiku Srbiju prikazivao kao agresorsku. Sa razvijanjem evrointegracija, Edi Rama je menjao svoju retoriku u zavisnosti od situacije, ali je indikativno da je ona postala mnogo blaža u odnosu na prethodni period, što je uticalo i na promenu njegovog statusa među kosovskim političarima. Edi Rama je retoriku po pitanju Republike Srbije promenio onda kada je EU iskazala čvrst stav da sve zemlje Zapadnog Balkana moraju da razvijaju dobrosusedske odnose, što je jedan od uslova za članstvo u EU. Naime, po tom pitanju, savremena retorika Edija Rame podražava stav o regionalnoj saradnji, a posebno saradnji između Republike Albanije i Republike Srbije, koja bi trebalo da se ojača pre stupanja u Evropsku uniju (European Western Balkans, 13.05.2020.).

Samo poboljšanje odnosa između Republike Srbije i Republike Albanije je kulminiralo dolaskom na vlast Edija Rame i Aleksandra Vučića, koji su najpre svoj odnos podigli na viši nivo, a što se odmah reflektovalo i na sve ostale segmente saradnje. Razvijanjem odnosa došlo je i do menjanja stava o rešavanju statusa tzv. „Kosova“ kod Edija Rame, koji počinje da zastupa stav da problem treba da reše Republika Srbija i tzv. „Kosovo“, uz napomenu da Republika Albanija podržava teritorijalnu podelu ako će to doprineti miru i stabilnosti i prestanku sukoba između Srba i Albanaca. Ovakav stav Edija Rame znatno je uticao na kosovske političare koji su shvatili da ne mogu u potpunosti da se oslone na Republiku Albaniju u rešavanju svog problema, što svakako utiče i menja dinamiku međususedskih odnosa na nivou regiona Zapadnog Balkana. U tom pogledu, pitanje evrointegracija se izdiže kao jedno od najznačajnijih, imajući u vidu da su se Ramini stavovi tokom godina kretali od ideje da je tzv. „Kosovo“ nezavisna država koja bi trebalo da se ujedini sa Republikom Albanijom, do sadašnjeg stava, koji glasi da do ujedinenja Republike Albanije i tzv. „Kosova“ može doći jedino pod okriljem Evropske unije.

Kao država kandidat za članstvo u Evropskoj uniji, primetno je da se Republika Albanija suočava sa izuzetno izraženim **problemom organizovanog kriminala i trgovine drogom**, koji ima dominantnu ulogu na njenoj teritoriji, kao i u širem regionu (Stratulat & Vurmo, 2013, 2). Organizovani kriminal neminovno je problem koji ima potencijala da deluje transnacionalno, te stoga, kao takav, ne utiče samo na bezbednost Republike Albanije, već i prekogranično na bezbednost svojih suseda, a tako i na bezbednost Republike Srbije. Imajući u vidu dosadašnji pomak po pitanju borbe protiv organizovanog kriminala i trgovine narkoticima i njen uticaj na regionalnu bezbednost i poboljšanje odnosa Republike Albanije sa susedima, a posebno

sa Republikom Srbijom, stiće se zaključak da bi realizacija pojedinih uslova koje je Evropska unija postavila Republici Albaniji, a koji se tiču preduzimanja adekvatnijih mera u borbi protiv organizovanog kriminala, pospešila poboljšanje saradnje između Republike Albanije i Republike Srbije. Posebno, organizovane kriminalne grupe bi bile sprečene u nastojanjima da uživaju političku moć koju trenutno imaju. Uz to, suzbijanje organizovanog kriminala vodilo bi ka suzbijanju korupcije na visokom nivou, a takođe bi se sprečilo i stvaranje alternativnih centara moći. Republika Srbija i Republika Albanija trenutno imaju potpisane sporazume o saradnji na suzbijanju terorizma i međunarodne trgovine drogom, dva najizraženija faktora potencijalnog ugrožavanja ne samo bezbednosti Republike Srbije, već i šireg regiona. Po tom pitanju, indikativno je da su uslovi koje je Evropska komisija postavila pred Republiku Albaniju rezultiralo razmenom informacija između te dve države, direktno sprečavajući širenje delokruga rada organizovanih kriminalnih grupa i njihovog uticaja na bezbednost regiona, a posebno Republike Srbije.

Još jedan uslov koji je Evropska komisija postavila pred Republiku Albaniju jeste i **ekonomski razvoj i unapređenje saradnje** sa susedima. Po tom pitanju, važno je napomenuti da ekonomska saradnja između Republike Albanije i Republike Srbije početkom devedesetih godina prošlog veka nije bila na zavidnom nivou usled skretanja pažnje u potpunosti na stanje na Kosovu i Metohiji i rešavanje problema albanskog stanovništva koje je naseljavalo ovu južnu srpsku pokrajinu. Pored navedenog, ističe se zaključak da je Republika Albanija bila zatvorena za saradnju sa Republikom Srbijom, poimajući je kao „neprijatelja“. Međutim, dolaskom na vlast najpre demokratske vlasti, a zatim i Edija Rame kao centralne ličnosti evrointegracijskih napora Republike Albanije, ekonomska saradnja između Republike Srbije i Republike Albanije počinje da raste, te Republika Srbija postaje značajan faktor u robnoj razmeni sa Republikom Albanijom. Trenutna robna razmena između Republike Srbije i Republike Albanije je na strani Republike Srbije, a u poslovanju tokom 2021. godine učestvovalo je 1.003 kompanija iz Republike Srbije.

**Prava nacionalnih manjina** su deo političkih kriterijuma koji se prate tokom celog procesa pregovaranja za članstvo u Evropskoj uniji. Status nacionalnih manjina predstavlja veoma značajan aspekt spoljnopolitičkog delovanja Republike Albanije i odnosa sa susedima. U okviru ovog poglavlja, indikativno je da će se prava nacionalnih manjina raspravljati u kontekstu bilateralnih odnosa Republike Albanije i Republike Srbije, uzevši da je status nacionalnih manjina bio jedna od stalnih tema o kojoj su ove dve države vodi-

le razgovore. Naime, neophodno je posebno istaći problem koji je Republika Albanija kontinuirano potencirala kada je reč o statusu albanske nacionalne manjine koja živi na jugu Srbije (pretežno u Preševu, Bujanovcu i Medveđi), pri čemu je Republika Albanija zahtevala poboljšanje njihovog status i veći stepen uključenosti te zajednice u politički život Republike Srbije. Paralelno sa tim, srpska manjina u Republici Albaniji imala je izuzetno loš položaj, odnosno, u Republici Albaniji nije postojao Zakon o nacionalnim manjinama, te stoga ni Srbi nisu bili prepoznati kao srpsko-crnogorska manjina. Tenzije između dve države po pitanju manjina su uvek bile pristune, iako je albanska manjina imala bolji status u Republici Srbiji u odnosu na Srbe u Republici Albaniji, te je uživala sva prava. Inteziviranjem aktivnosti na planu ispunjavanja uslova koje je Evropska komisija postavila Republici Albaniji, Vlada Republike Albanije je 2017. godine sačinila nacrt Zakona o nacionalnim manjinama koji je, zatim, Skupština Republike Albanije i usvojila, čime je priznata srpska nacionalna manjina, prikazana odvojeno od crnogorske manjine. Sa usvajanjem Zskona o nacionalnim manjinama, kao i sa formiranjem Nacionalnih saveta u Republici Srbiji, prestaju da postoje tenzije između Republike Srbije i Republike Albanije po pitanju nacionalnih manjina. Dnas, tenzije postoje samo u manjem obimu.

Ono što zapravo predstavlja problem kada je reč o odnosima Republike Albanije i Republike Srbije jeste to što te dve države još uvek nemaju potpisan sporazum o **saradnji** u oblasti bezbednosti i odbrane. Naime, Republika Srbija je 2010. godine, a zatim i 2017. godine ponudila nacrt sporazuma o saradnji u oblasti odbrane i bezbednosti, ali sve do današnjeg dana, Republika Albanija nije prihvatila nijedan nacrt, a kao oprvadanje za nepotpisivanje sporazuma navodi da Republika Srbija nije članica NATO i da zbog toga ne mogu da imaju potpisan sporazum u oblasti odbrane i bezbednosti. Iako ne postoji formalni sporazum, Republika Albanija je u sklopu evrointegracija u obavezi da saraduje sa zemljama u okruženju u borbi protiv terorizma i organizovanog kriminala, te se, u tom kontekstu, odvija saradnja sa Republikom Srbijom u manjem obliku i nižem intezitetu. Naime, indikativno je da Republika Albanija smatra da će sporazum o saradnji u oblasti odbrane i bezbednosti biti potpisan tek kada i tzv. „Kosovo“ bude deo NATO. Sa druge strane, Republika Srbija, kao neutralna zemlja na Zapadnom Balkanu i zemlja koja se smatra pijunom Ruske Federacije na Zapadnom Balkanu, prema stavu državnih organa Republike Albanije, predstavlja jedino neki vid pretnje po bezbednost. Navedena bojazan ima tendenciju da nestane tek kada Republika Albanija i Republika Srbija obe postanu članice Evropske unije.

**Odnos R. Albanije i R. Srbije** se menjao kroz istoriju u zavisnosti od vladajućih struktura. Naime, nakon pada komunizma i dolaskom demokratske vlasti u Republici Albaniji počinju da se menjaju odnosi između ove dve države. Sa početkom demokratije u Republici Albaniji i dolaskom Saljija Beriše na vlast, odnos između Republike Albanije i Republike Srbije je bio diktiran u zavisnosti od situacije i dešavanja na KiM (Hoffmann, 2005, 55-56). Za vreme NATO ageresije 1999. godine, odnosi između Republike Srbije i Republike Albanije su bili najlošiji zbog činjenice da je Republika Albanija pružala pomoć i podršku albanskim separatistima na Kosovu i Metohiji. Odnosi između dve države su intezivirani i poboljšani tek dolaskom na vlast Edija Rame i nametanjem uslova od strane Evropske unije koji su, jednim delom, obuhvatali i uspostavljanje dobrosusedskih odnosa. Naime, Evropska unija je postavila uslov da nijedna zemlja neće biti primljena u Uniju ukoliko ima nerešenih bilateralnih problema sa susedima ili zemljama kandidatima za prijem u Uniju. Shodno navedenom, organizovanjem istorijskih poseta premijera Republike Albanije Srbiji i Republike Srbije Albaniji, otpočela je nova era u odnosima između ove dve države.

## LITERATURA

1. Alija, R. (12.01.2014.). Prva zajednička sednica vlada Kosova i Albanije. <https://www.dw.com/sr/prva-zajedni%C4%8Dka-sednica-vlada-kosova-i-albanije/a-17356925> [25.12.2021].
2. European Western Balkans. (13.05.2020.). „Rama: Co-operation is key for the region, the dispute between Serbia and Kosovo should not be an obstacle“. <https://europeanwesternbalkans.com/2020/05/13/rama-co-operation-is-the-key-for-the-region-the-dispute-between-serbia-and-kosovo-should-not-be-an-obstacle/> [22.12.2021.]
3. Hoffmann, Judith. (2005). Integrating Albania: The Role of the European Union in the Democratization Process. *Albanian Journal of Politics*, I (1): 55-74.
4. Janjić, M. (2005). Kosovo između sukoba i dijaloga (Etnički sukob i kriza identiteta: Srpsko-albanski odnosi). Beograd: Forum za etničke odnose
5. Loxha, A. Z. (19.04.2017). „Tači za RSE: Albanci u jednog državi, ako EU zatvori vrata Kosovu“. <https://www.slobodnaevropa.org/a/kosovo-albanija-ujedinjenje/28439341.html> [26.12.2021.]



6. Novaković, I. (2011a). „Srpsko-albanski odnosi: Pogled iz Albanije“. Beograd: ISAC Fond, R. Srbija.
7. Novaković, I. (2011b). „Srbija i Albanija: Priprema za novi početak“. Zbirka predloga praktične politike. ISAC fond.
8. Peci, L. et al. (2020). “Deconstruction of the Idea of Unification: The Future Relations Between Kosovo and Albania”. Fondacioni i Kosovës për Shoqëri të Hapur & Fondacioni Shoqëria e hapur për shqipërinë.
9. Ristić, B. (26.11.2021.). „Efikasna batina protiv Srba: Zašto Zapad ćuti na najavljeni ujedinjenje Albanije i Kosova“. <https://rs-lat.sputniknews.com/20211126/efikasna-batina-protiv-srba-zasto-zapad-cuti-na-najavljeni-ujedinjenje-albanije-i-kosova-1131950827.html> [27.11.2021.]
10. Stratulat C. & Vurmo Gj. (2013). “Albania and the European Union – No time to depart from the ‘carrot and stick’ approach”. European Policy Centre.
11. Filipović, M. i Cvetković, V. M. (2019). „Projekat „Prirodne Albanije“ kao pretnja teritorijalnom integritetu Republike Srbije“. Vojno delo, (4): 114-125.
12. Zdravković, M. (2021). „Uzroci prvih sukoba Srba i Albanaca kroz istoriju“. Nacionalni interes, vol. 40, (2): 183-204.
13. Zlatković, D. M. (2018). „Uzroci političke krize na Kosovu i Metohiji od 1981. do 1999. godine“. Beograd: Univerzitet „Union – Nikola Tesla“, Fakultet za međunarodnu politiku i bezbednost.

## **The impact of EU Integration of the Republic of Albania on the security of the Republic of Serbia**

### **Resume**

In this paper, the author will attempt to present the scope of impact of EU Integration of the Republic of Albania on the security of the Republic of Serbia through examination of all factors of stability and instability that might emerge from accession of this country to the European Union, all with the goal of proving the following basic hypothesis: “Successful EU accession of

the Republic of Albania will result in deviation from the idea of "Greater Albania" and approaching to the idea of unification of the Republic of Albania with the southern Serbian province Kosovo and Metohija within the scopes of the European Union". In order to prove the basic hypothesis, the author will limit his research to the period from the fall of communism in 1991 until the current times, with a special emphasis on the period from 2013 to 2020, whilst the geographical range will be limited to the territory of the Republic of Albania, but also the territory of the Republic of Serbia and especially the southern Serbian province Kosovo and Metohija. With the goal of proving the stated hypothesis, the author will divide his work into three parts, whilst the first part will be dedicated to the analysis of Serbian-Albanian relations and their development within the previously set time-range, followed by a synthesis of knowledge on the European Union, concept of European integration, as well as the history of European integration of the Republic of Albania.

**Key words:** European Union, European integration, Republic of Albania, Republic of Serbia, "Kosovo", "Greater Albania", "Open Balkans", security.

**Izdavač**

UNIVERZITET "UNION-NIKOLA TESLA",  
CARA DUŠANA 62-64, BEOGRAD

**Za izdavača**

dr Nebojša Zakić, redovni profesor

**Urednici**

dr Sanja Mrazovac Kurilić, redovni profesor  
dr Ljiljana Nikolić Bujanović, redovni profesor  
dr Miša Stojadinović, viši naučni saradnik

**Uređivački odbor**

dr Violeta Rašković Talović, redovni profesor  
dr Vladanka Presburger Ulniković, vanredni profesor  
dr Dara Golubović Matić, vanredni profesor  
dr Zorica Milovanović-Jeknić, docent  
dr Danijela Anđelković, docent  
dr Marina Milovanović, redovni profesor

**Recenzenti**

dr Boško Damjanović, redovni profesor  
dr Petronije Jevtić, redovni profesor  
dr Dragan Stanar, vanredni profesor  
dr Hadi Waisi, docent  
dr Miloš Milovanović, docent  
dr Aleksandar Gračanac, redovni profesor

**Dizajn korica**

dr Miloš Milovanović, docent

**Tehnička priprema**

ДОБРОТОЉУБЉЕ, БЕОГРАД